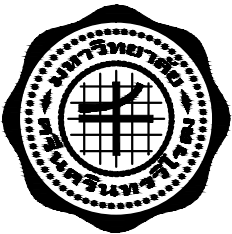

มหาวิทยาลัยศรีนครินทรวิโรฒ ประสานมิตร
ส่วนพัฒนากายภาพ สำนักงานอธิการบดี

โครงการ

ปรับปรุงห้องน้ำและระบบท่อน้ำอาคารอำนวยการนวัตกรรม
(ลานจอดรถยนต์)

	รายการประกอบแบบ					
ห้องน้ำชายฝั่งอาคารคณะสังคมศาสตร์	ห้องน้ำชายฝั่งอาคารคณะศึกษาศาสตร์	ห้องน้ำชายฝั่งอาคารวิจัยและการศึกษาต่อเนื่อง		<p>ส่วนพัฒนากายภาพ สำนักงานอธิการบดี มหาวิทยาลัยศรีนครินทรวิโรฒ ประสานมิตร</p> <p>14 ซอยสุขุมวิท 23 เขตวัฒนา กรุงเทพมหานคร 10110</p> <p>โทรศัพท์ : 02-649-5000 โทรสาร : 02-258-4007</p> <p>www.swu.ac.th</p>		
งานรื้อถอน	งานรื้อถอน	งานรื้อถอน	ครั้งที่			
- กระเบื้องพื้น	- กระเบื้องพื้น	- กระเบื้องพื้น	ออกแบบ			
- กระเบื้องผนัง	- กระเบื้องผนัง	- กระเบื้องผนัง	เขียนแบบ			
- ฝ้าเพดาน	- ฝ้าเพดาน	- ฝ้าเพดาน	วันที่			
- ประตูทางเข้า	- ประตูทางเข้า	- ประตูทางเข้า	งานสถาปัตยกรรม			
- ผนังสำเร็จรูป Willy ของเดิม และบานประตูเดิมทั้งหมด พร้อมติดตั้งกลับ	- ผนังสำเร็จรูป Willy ของเดิม และบานประตูเดิมทั้งหมด พร้อมติดตั้งกลับ	- ผนังสำเร็จรูป Willy ของเดิม และบานประตูเดิมทั้งหมด พร้อมติดตั้งกลับ	สถาปนิก			
- สุขภัณฑ์ของเดิมทั้งหมด พร้อมติดตั้งกลับ	- สุขภัณฑ์ของเดิมทั้งหมด พร้อมติดตั้งกลับ	- สุขภัณฑ์ของเดิมทั้งหมด พร้อมติดตั้งกลับ	งานวิศวกรรมโยธา			
ชักโครกเดิมและอุปกรณ/ โถปัสสาวะเดิมและอุปกรณ/ อ่างล้างหน้าเดิมและอุปกรณ	ชักโครกเดิมและอุปกรณ/ โถปัสสาวะเดิมและอุปกรณ/ อ่างล้างหน้าเดิมและอุปกรณ	ชักโครกเดิมและอุปกรณ/ โถปัสสาวะเดิมและอุปกรณ/ อ่างล้างหน้าเดิมและอุปกรณ	วิศวกรโยธา			
เซนเซอร์โถปัสสาวะชาย (งานซ่อมแซมให้ใช้งานได้)	เซนเซอร์โถปัสสาวะชาย (งานซ่อมแซมให้ใช้งานได้)	เซนเซอร์โถปัสสาวะชาย (งานซ่อมแซมให้ใช้งานได้)	งานวิศวกรรมไฟฟ้า			
- โคมไฟฟ้าทั้งหมดของเดิม และและพัดลมโจร/พัดลมระบายอากาศของเดิม พร้อมติดตั้งกลับ	- โคมไฟฟ้าทั้งหมดของเดิม และพัดลมระบายอากาศของเดิม พร้อมติดตั้งกลับ	- โคมไฟฟ้าทั้งหมดของเดิม และพัดลมระบายอากาศของเดิม พร้อมติดตั้งกลับ	วิศวกรไฟฟ้า	นายผดุง สุขเกษม พทก.709		
- ป้ายโฆษณาแขวนผนังของเดิม พร้อมติดตั้งกลับ	- ป้ายโฆษณาแขวนผนังของเดิม พร้อมติดตั้งกลับ	- ป้ายโฆษณาแขวนผนังของเดิม พร้อมติดตั้งกลับ	งานวิศวกรรมเครื่องกล			
งานปรับปรุง	งานปรับปรุง	งานปรับปรุง	วิศวกรเครื่องกล			
- กระเบื้องพื้น ขนาด 60x60cm. ของ Cotto หรือยี่ห้อ Duragres , Sosuco หรือเทียบเท่า /ให้ผู้รับจ้างทำรายละเอียดเสนอกรรมการ	- กระเบื้องพื้น ขนาด 60x60cm. ของ Cotto หรือยี่ห้อ Duragres , Sosuco หรือเทียบเท่า /ให้ผู้รับจ้างทำรายละเอียดเสนอกรรมการ	- กระเบื้องพื้น ขนาด 60x60cm. ของ Cotto หรือยี่ห้อ Duragres , Sosuco หรือเทียบเท่า /ให้ผู้รับจ้างทำรายละเอียดเสนอกรรมการ	เขียนแบบ	นายวัชร อัษฎารูโชตินันท์		
- กระเบื้องผนัง ขนาด 20x25cm. Cotto หรือยี่ห้อ Duragres , Sosuco หรือเทียบเท่า /ให้ผู้รับจ้างทำรายละเอียดเสนอกรรมการ	- กระเบื้องผนัง ขนาด 20x25cm. Cotto หรือยี่ห้อ Duragres , Sosuco หรือเทียบเท่า /ให้ผู้รับจ้างทำรายละเอียดเสนอกรรมการ	- กระเบื้องผนัง ขนาด 20x25cm. Cotto หรือยี่ห้อ Duragres , Sosuco หรือเทียบเท่า /ให้ผู้รับจ้างทำรายละเอียดเสนอกรรมการ	อนุมัติแบบ			
- ฝ้าเพดานยิปซัมบอร์ด หนา 9 มม. ชนิดกันชื้น ฉาบปิดรอยต่อเรียบ	- ฝ้าเพดานยิปซัมบอร์ด หนา 9 มม. ชนิดกันชื้น ฉาบปิดรอยต่อเรียบ	- ฝ้าเพดานยิปซัมบอร์ด หนา 9 มม. ชนิดกันชื้น ฉาบปิดรอยต่อเรียบ		(นายอินทนนท์ จันนิลลา ภพก.38187)	ผู้อำนวยการส่วนพัฒนากายภาพ	
โครงคร่าวโลหะชุบสังกะสี (ระยะตามมาตรฐานผู้ผลิต)	โครงคร่าวโลหะชุบสังกะสี (ระยะตามมาตรฐานผู้ผลิต)	โครงคร่าวโลหะชุบสังกะสี (ระยะตามมาตรฐานผู้ผลิต)	บันทึก			
- ทาสีฝ้าเพดาน อุดรอยต่อ และซ่อมแซมงานอื่นๆภายในห้องน้ำ	- ทาสีฝ้าเพดาน อุดรอยต่อ และซ่อมแซมงานอื่นๆภายในห้องน้ำ	- ทาสีฝ้าเพดาน อุดรอยต่อและซ่อมแซม พร้อมระบบต่างๆบนฝ้า	โครงการ			
- ประตู PVC. บานเรียบ ขนาด 0.80x2.00m. พร้อมลูกบิดและอุปรณครบชุด	- ประตู PVC. บานเรียบ ขนาด 0.80x2.00m. พร้อมลูกบิดและอุปรณครบชุด	- ประตูทางเข้า เปลี่ยนลูกบิดพร้อมอุปรณครบชุด และซ่อมแซม ทำสีใหม่	ปรับปรุงห้องน้ำและระบบท่อน้ำอาคาร			
			อำนวยการนวัตกรรม(ลานจอดรถยนต์)			
ห้องน้ำคนพิการฝั่งอาคารคณะสังคมศาสตร์	ห้องน้ำหญิงฝั่งอาคารคณะศึกษาศาสตร์	ห้องน้ำหญิงฝั่งอาคารคณะศึกษาศาสตร์	สถานที่			
งานรื้อถอน	งานรื้อถอน	งานรื้อถอน	มหาวิทยาลัยศรีนครินทรวิโรฒ			
- กระเบื้องพื้น	- กระเบื้องพื้น	- กระเบื้องพื้น	สำนักงานอธิการบดี			
- กระเบื้องผนัง	- กระเบื้องผนัง	- กระเบื้องผนัง	แบบแสดง			
- ฝ้าเพดาน	- ฝ้าเพดาน	- ฝ้าเพดาน	รายการประกอบแบบ			
- ประตูทางเข้า	- ประตูทางเข้า	- ประตูทางเข้า	แบบเลขที่	A-01	มาตราส่วน	
- ผนังสำเร็จรูป Willy ของเดิม และบานประตูเดิมทั้งหมด พร้อมติดตั้งกลับ	- ผนังสำเร็จรูป Willy ของเดิม และบานประตูเดิมทั้งหมด พร้อมติดตั้งกลับ	- ผนังสำเร็จรูป Willy ของเดิม และบานประตูเดิมทั้งหมด พร้อมติดตั้งกลับ			N / S	
- สุขภัณฑ์ของเดิมทั้งหมด พร้อมติดตั้งกลับ	- สุขภัณฑ์ของเดิมทั้งหมด พร้อมติดตั้งกลับ	- สุขภัณฑ์ของเดิมทั้งหมด พร้อมติดตั้งกลับ	วันที่		จำนวนแผ่น	
ชักโครกเดิมและอุปกรณ/ อ่างล้างหน้าเดิมและอุปกรณ	ชักโครกเดิมและอุปกรณ/ อ่างล้างหน้าเดิมและอุปกรณ	ชักโครกเดิมและอุปกรณ/ อ่างล้างหน้าเดิมและอุปกรณ			แก้ไขครั้งที่	
โคมไฟฟ้าทั้งหมดของเดิม และพัดลมระบายอากาศของเดิม พร้อมติดตั้งกลับ	โคมไฟฟ้าทั้งหมดของเดิม และพัดลมระบายอากาศของเดิม พร้อมติดตั้งกลับ	โคมไฟฟ้าทั้งหมดของเดิม และพัดลมระบายอากาศของเดิม พร้อมติดตั้งกลับ				
- ป้ายโฆษณาแขวนผนังของเดิม พร้อมติดตั้งกลับ	- ป้ายโฆษณาแขวนผนังของเดิม พร้อมติดตั้งกลับ	- ป้ายโฆษณาแขวนผนังของเดิม พร้อมติดตั้งกลับ				

สารบัญแบบ				
แผ่นที่	รายการ	แบบเลขที่	แก้ไขครั้งที่	หมายเหตุ
1	รายการประกอบแบบ	A-01		
2	สารบัญแบบ และข้อกำหนดงานสถาปัตยกรรม	A-02		
3	ผังแปลนพื้นที่ดิน แสดงจุดปรับปรุงห้องน้ำ	A-03		
4	แปลนรื้อถอนห้องน้ำชาย(ฝั่งอาคารคณะสังคมศาสตร์)	A-04		
5	รูปด้าน 1, 3 รื้อถอนห้องน้ำชาย(ฝั่งอาคารคณะสังคมศาสตร์)	A-05		
6	รูปด้าน 2, 4 รื้อถอนห้องน้ำชาย(ฝั่งอาคารคณะสังคมศาสตร์)	A-06		
7	แปลนรื้อถอนห้องน้ำหญิงและคณพิการ(ฝั่งอาคารคณะสังคมศาสตร์)	A-07		
8	รูปด้าน 1, 3 รื้อถอนห้องน้ำหญิงและคณพิการ(ฝั่งอาคารคณะสังคมศาสตร์)	A-08		
9	รูปด้าน 2, 4 รื้อถอนห้องน้ำหญิงและคณพิการ(ฝั่งอาคารคณะสังคมศาสตร์)	A-09		
10	รูปด้าน 8, 5 รื้อถอนห้องน้ำหญิงและคณพิการ(ฝั่งอาคารคณะสังคมศาสตร์)	A-10		
11	แปลนปรับปรุงห้องน้ำชาย(ฝั่งอาคารคณะสังคมศาสตร์)	A-11		
12	รูปด้าน 1, 3 ปรับปรุงห้องน้ำชาย(ฝั่งอาคารคณะสังคมศาสตร์)	A-12		
13	รูปด้าน 2, 4 ปรับปรุงห้องน้ำชาย(ฝั่งอาคารคณะสังคมศาสตร์)	A-13		
14	แปลนปรับปรุงห้องน้ำหญิงและคณพิการ(ฝั่งอาคารคณะสังคมศาสตร์)	A-14		
15	รูปด้าน 1, 3 ปรับปรุงห้องน้ำหญิงและคณพิการ(ฝั่งอาคารคณะสังคมศาสตร์)	A-15		
16	รูปด้าน 2, 4 ปรับปรุงห้องน้ำหญิงและคณพิการ(ฝั่งอาคารคณะสังคมศาสตร์)	A-16		
17	รูปด้าน 8, 5 ปรับปรุงห้องน้ำหญิงและคณพิการ(ฝั่งอาคารคณะสังคมศาสตร์)	A-17		
18	แปลนรื้อถอนห้องน้ำหญิง-ชาย(ฝั่งอาคารคณะศึกษาศาสตร์)	A-18		
19	รูปด้าน 1, 2 รื้อถอนห้องน้ำหญิง(ฝั่งอาคารคณะศึกษาศาสตร์)	A-19		
20	รูปด้าน 3, 4 รื้อถอนห้องน้ำหญิง(ฝั่งอาคารคณะศึกษาศาสตร์)	A-20		
21	รูปด้าน 1, 2 รื้อถอนห้องน้ำชาย(ฝั่งอาคารคณะศึกษาศาสตร์)	A-21		
22	รูปด้าน 3, 4 รื้อถอนห้องน้ำชาย(ฝั่งอาคารคณะศึกษาศาสตร์)	A-22		
23	แปลนปรับปรุงห้องน้ำหญิง-ชาย(ฝั่งอาคารคณะศึกษาศาสตร์)	A-23		
24	รูปด้าน 1, 2 ปรับปรุงห้องน้ำหญิง(ฝั่งอาคารคณะศึกษาศาสตร์)	A-24		
25	รูปด้าน 3, 4 ปรับปรุงห้องน้ำหญิง(ฝั่งอาคารคณะศึกษาศาสตร์)	A-25		
26	รูปด้าน 5, 6 ปรับปรุงห้องน้ำชาย(ฝั่งอาคารคณะศึกษาศาสตร์)	A-26		
27	รูปด้าน 7, 8 ปรับปรุงห้องน้ำชาย(ฝั่งอาคารคณะศึกษาศาสตร์)	A-27		
28	แปลนรื้อถอนห้องน้ำชาย-หญิง(ฝั่งอาคารวิจัยและการศึกษาต่อเนื่อง)	A-28		
29	รูปด้าน 1, 2 รื้อถอนห้องน้ำชาย(ฝั่งอาคารวิจัยและการศึกษาต่อเนื่อง)	A-29		
30	รูปด้าน 3, 4 รื้อถอนห้องน้ำชาย(ฝั่งอาคารวิจัยและการศึกษาต่อเนื่อง)	A-30		
31	รูปด้าน 5, 6 รื้อถอนห้องน้ำหญิง(ฝั่งอาคารวิจัยและการศึกษาต่อเนื่อง)	A-31		
32	รูปด้าน 7, 8 รื้อถอนห้องน้ำหญิง(ฝั่งอาคารวิจัยและการศึกษาต่อเนื่อง)	A-32		
33	แปลนปรับปรุงห้องน้ำชาย-หญิง(ฝั่งอาคารวิจัยและการศึกษาต่อเนื่อง)	A-33		
34	รูปด้าน 1, 2 ปรับปรุงห้องน้ำชาย(ฝั่งอาคารวิจัยและการศึกษาต่อเนื่อง)	A-34		
35	รูปด้าน 3, 4 ปรับปรุงห้องน้ำชาย(ฝั่งอาคารวิจัยและการศึกษาต่อเนื่อง)	A-35		
36	รูปด้าน 5, 6 ปรับปรุงห้องน้ำหญิง(ฝั่งอาคารวิจัยและการศึกษาต่อเนื่อง)	A-36		
37	รูปด้าน 7, 8 ปรับปรุงห้องน้ำหญิง(ฝั่งอาคารวิจัยและการศึกษาต่อเนื่อง)	A-37		
38	แปลนระบบสุขาภิบาลชั้นใต้ดิน 1	SN-01		
39	แปลนระบบสุขาภิบาลชั้นใต้ดิน 2 (B2)	SN-02		

ข้อกำหนดงานสถาปัตยกรรม	
1. ผู้รับจ้างจะต้องดำเนินการตรวจสอบสำรวจพื้นที่ที่จะทำการก่อสร้าง เพื่อให้รู้สภาพต่างๆ ของสถานที่ก่อสร้าง หรือบริเวณก่อสร้าง จะได้เป็นแนวทางในการพิจารณาทำงาน Site work ต่างๆ ก่อนดำเนินงาน	
2. ผู้รับจ้างจะต้องทำการรังวัดสถานที่ก่อสร้าง วางผังอาคาร จัดทำระดับอ้างอิง ตรวจสอบแนวและระยะต่างๆ ตามแบบก่อสร้าง พร้อมจัดทำรายงานความถูกต้องหรือความคลาดเคลื่อนต่างๆ ที่แตกต่างไปจากแบบก่อสร้างเป็นลายลักษณ์อักษร ให้กรรมการควบคุมงานพิจารณาตรวจสอบและอนุมัติ	
3. ให้ผู้รับจ้าง นำเสนอรูปแบบของวัสดุและครุภัณฑ์ทุกชนิด รวมถึงวิธีการติดตั้ง แก่กรรมการควบคุมงาน เพื่อให้พิจารณาอนุมัติ ก่อนลงมือติดตั้ง	
4. ห้ามมิให้ผู้รับจ้างทาบวัดระยะในแบบเอง ให้ยึดระยะที่ระบุในแบบเป็นหลัก	
5. ระยะทั้งหมดเป็นหน่วยเมตร เว้นแต่ระบุในแบบ	
6. Detail ในแบบ อาจมีการเปลี่ยนแปลงตามสภาพหน้างาน ตามความเห็นของผู้ควบคุมงานก่อสร้างและต้องเป็นไปตามหลักวิศวกรรม สถาปัตยกรรม และ มาตรฐานการติดตั้ง โดยให้เสนอ Shop drawing เพื่อให้กรรมการควบคุมงานพิจารณา เห็นชอบและอนุมัติ ก่อนดำเนินงาน	
7. รูปภาพครุภัณฑ์ที่นำมาประกอบ เป็นตัวอย่างเท่านั้น ผู้ยื่นเสนอราคามีสิทธิ์เสนอคุณสมบัติของงานครุภัณฑ์ของผู้เสนอราคา เพื่อประกอบการตัดสินใจ โดยเงื่อนไขที่นำมาเทียบต้องมีคุณภาพสูงกว่าที่ระบุไว้เท่านั้น โดยให้เสนอตัวอย่างจริงที่กำหนดไว้ 1 ชิ้นตัวอย่าง เพื่อให้กรรมการควบคุมงานร่วมกับคณะกรรมการตรวจการจ้างพิจารณาเห็นชอบก่อนดำเนินการติดตั้ง	
8. งานรื้อถอนใดๆที่ไม่ได้อยู่ในรายการแต่จำเป็นต้องทำการรื้อถอนเพื่อ ให้งานก่อสร้างเป็นไปตามวัตถุประสงค์ของรูปแบบรายการ หรือต้องรื้อถอนเพื่อความปลอดภัย ของสถานที่ปรับปรุง ให้ผู้รับจ้างทำ check list รายงานต่อกรรมการควบคุมงาน เพื่อพิจารณาก่อนทำการรื้อถอน	
9. วัสดุปิดผิวงานตกแต่ง หรืออื่นๆที่จำเป็นต้องเลือก สี ลวดลาย ที่เกี่ยวข้องกับงานสถาปัตยกรรม ผู้รับจ้างต้องนำเสนอ กับคณะกรรมการควบคุมงานหรือกรรมการตรวจการจ้าง ก่อนดำเนินงานทุกครั้ง	
10. ผู้รับจ้างต้องทำการ Protect พื้นที่บริเวณ หรือวัสดุเดิม ที่มีอยู่ในรายการปรับปรุงให้ดี ตามความเหมาะสม ความเสียหายต่อวัสดุเดิมที่ย้อนกรรายการ ที่เกิดขึ้นจากงานปรับปรุง ถือว่าเป็นความรับผิดชอบของผู้รับจ้างทั้งสิ้น	
11. ผู้รับจ้างต้องทำตามหลักมาตรฐานด้านความปลอดภัยในการทำงานสำหรับงานก่อสร้างอย่างเคร่งครัด	
12. ผู้รับจ้างต้องดำเนินการสำรวจระบบสุขาภิบาลที่มีอยู่เดิม และติดตั้งสุขภัณฑ์ และอุปกรณ์ประกอบทั้งหมดให้ได้มาตรฐาน และสามารถใช้งานได้ ตามจุดประสงค์ของแบบรูปรายการกำหนด	

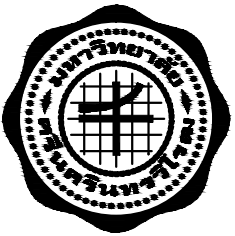

ส่วนพัฒนากายภาพ สำนักงานอธิการบดี
มหาวิทยาลัยศรีนครินทรวิโรฒ ประสานมิตร

114 ซอยสุขุมวิท 23 เขตวัฒนา กรุงเทพมหานคร 10110
โทรศัพท์ : 02-649-5000 โทรสาร : 02-258-4007
www.swu.ac.th

ครั้งที่		รายการแก้ไข
ออกแบบ		
เขียนแบบ		
วันที่		
งานสถาปัตยกรรม		
สถาปนิก _____		
งานวิศวกรรมโยธา		
วิศวกรโยธา _____		
งานวิศวกรรมไฟฟ้า		
วิศวกรไฟฟ้า นายผดุง สุขเกษม พฟก.709 _____		
งานวิศวกรรมเครื่องกล		
วิศวกรเครื่องกล _____		
เขียนแบบ นายวัชร อธิภาณุโชตินันท์ _____		
อนุมัติแบบ _____ (นายอินทนนท์ จันนิลลา ภพก.38187) ผู้อำนวยการส่วนพัฒนากายภาพ		
บันทึก		
โครงการ		
ปรับปรุงห้องน้ำและระบบท่อน้ำอาคาร อำนวยการนวัตกรรม(ลานจอดรถยนต์)		
สถานที่		
มหาวิทยาลัยศรีนครินทรวิโรฒ สำนักงานอธิการบดี		
แบบแสดง		
สารบัญแบบ และข้อกำหนดงานสถาปัตยกรรม		
แบบเลขที่	มาตราส่วน	
A-02	N / S	
วันที่	จำนวนแผ่น	แก้ไขครั้งที่

ผังแปลนพื้น ชั้นใต้ดิน

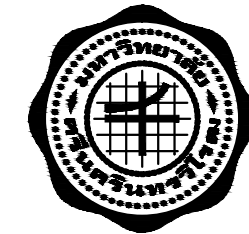

ส่วนพัฒนากายภาพ สำนักงานอธิการบดี
มหาวิทยาลัยศรีนครินทรวิโรฒ ประสานมิตร
114 ซอยสุขุมวิท 23 เขตวัฒนา กรุงเทพมหานคร 10110
โทรศัพท์ : 02-649-5000 โทรสาร : 02-258-4007
www.swu.ac.th

ครั้งที่	รายการแก้ไข	
ออกแบบ		
เขียนแบบ		
วันที่		
งานสถาปัตยกรรม	สถาปนิก _____	
งานวิศวกรรมโยธา	วิศวกรโยธา _____	
งานวิศวกรรมไฟฟ้า	วิศวกรไฟฟ้า นายผดุง สุขเกษม พทก.709 _____	
งานวิศวกรรมเครื่องกล	วิศวกรเครื่องกล _____	
เขียนแบบ	นายวัชร อธิภาวุธโชตินันท์ _____	
อนุมัติแบบ	_____ (นายอินทนนท์ จันนิลลา ภพก.38187) ผู้อำนวยการส่วนพัฒนากายภาพ	
บันทึก		
โครงการ	ปรับปรุงห้องน้ำและระบบท่อน้ำอาคาร อำนวยการนวัตกรรม(ลานจอดรถยนต์)	
สถานที่	มหาวิทยาลัยศรีนครินทรวิโรฒ สำนักงานอธิการบดี	
แบบแสดง	ผังแปลนพื้น ชั้นใต้ดิน แสดงจุดปรับปรุงห้องน้ำ	
แบบเลขที่	มาตราส่วน	
A-03	N / S	
วันที่	จำนวนแผ่น	แก้ไขครั้งที่

ปรับปรุงห้องน้ำฝั่งอาคารวิจัยและการศึกษาต่อเนื่อง

ปรับปรุงห้องน้ำฝั่งคณะศึกษาศาสตร์

ปรับปรุงห้องน้ำฝั่งคณะสังคมศาสตร์

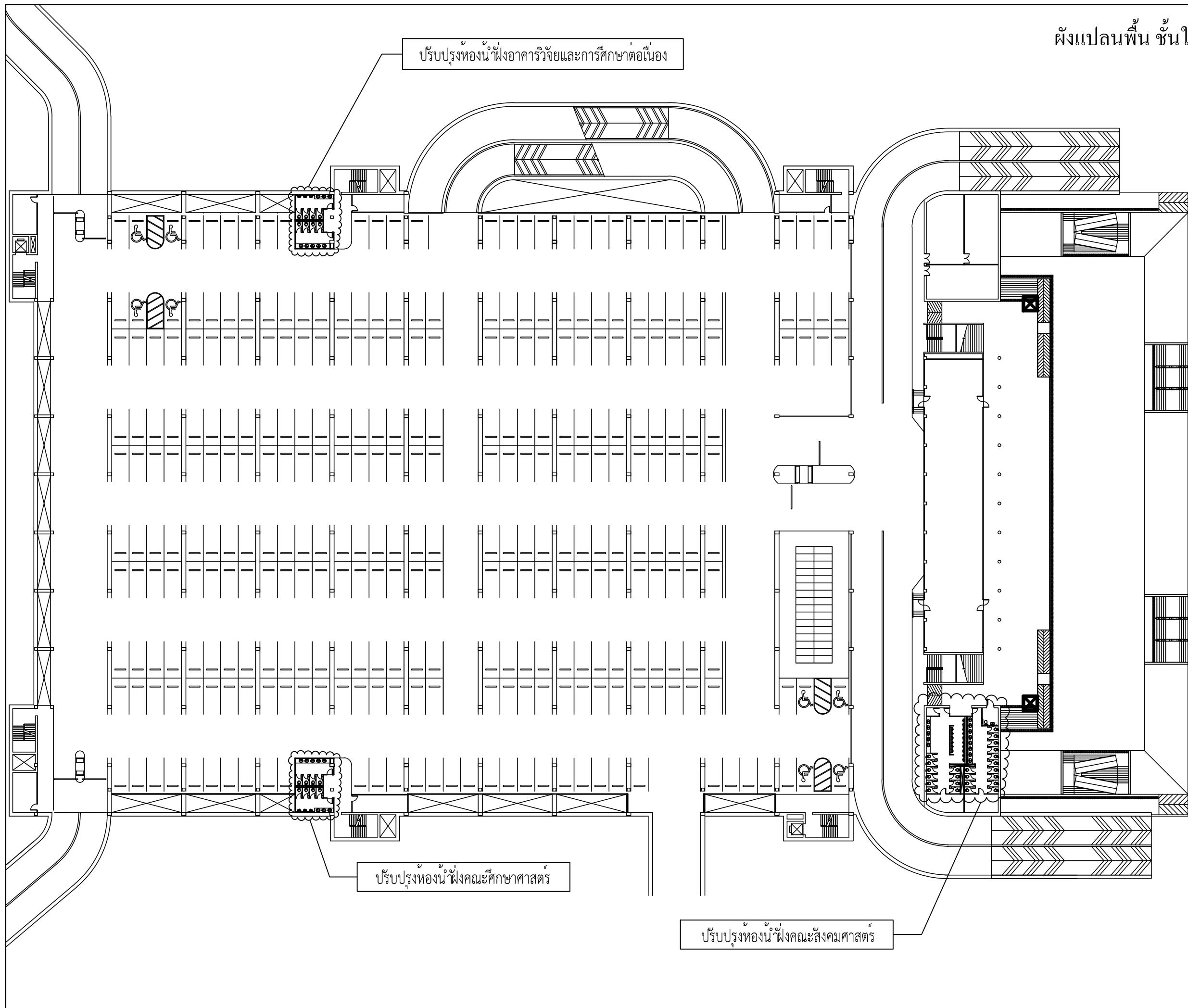

งานรื้อถอนห้องน้ำชายฝั่งอาคารคณะสังคมศาสตร์

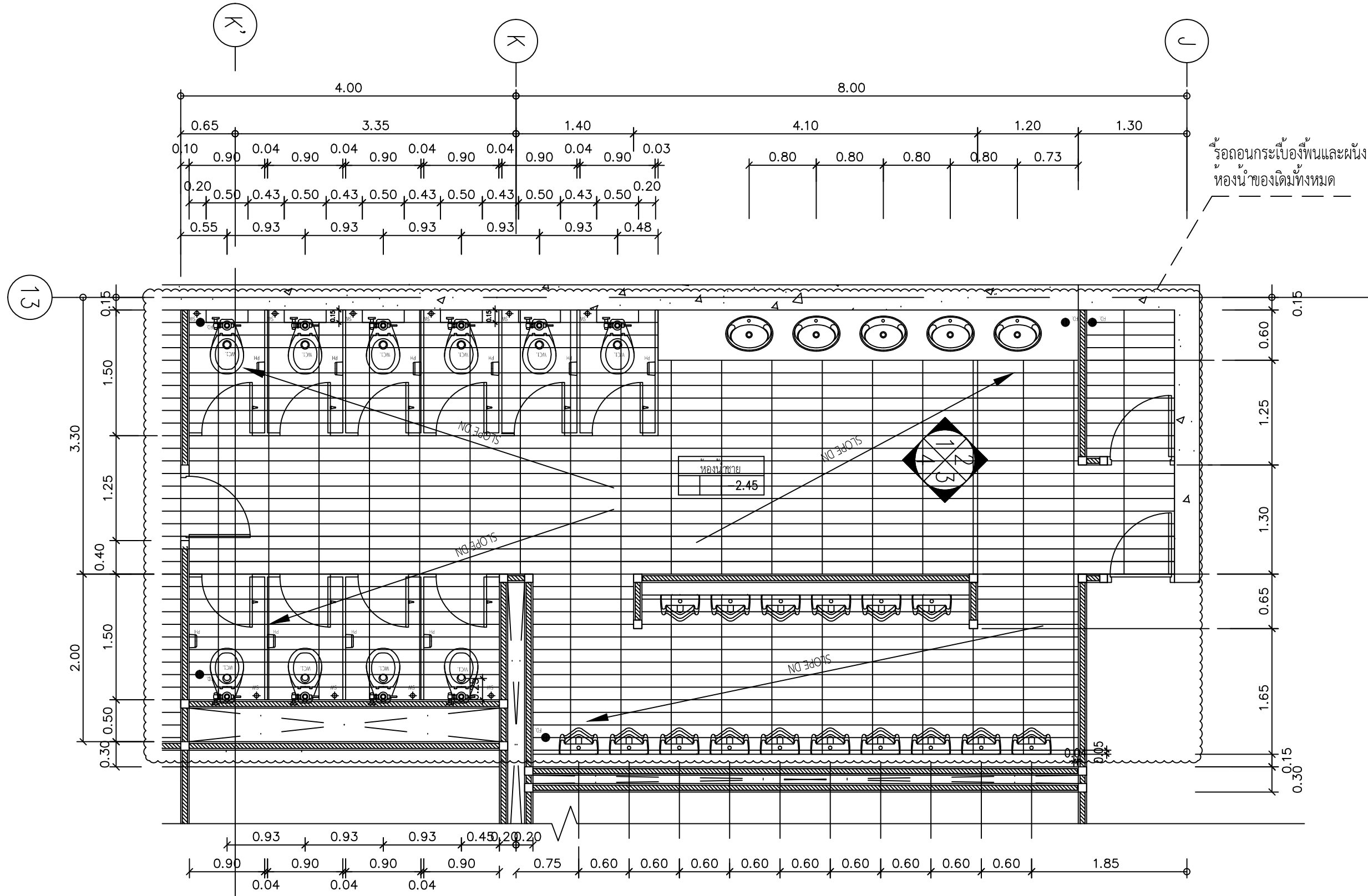

แปลนรื้อถอนห้องน้ำชาย (ฝั่งอาคารคณะสังคมศาสตร์)

SCALE 1 : 50

- รื้อถอนผนังสำเร็จรูปพร้อมบานประตูเดิมทั้งหมด พร้อมติดตั้งกลับ
- รื้อถอนสุขภัณฑ์ทั้งหมด พร้อมติดตั้งกลับ
- ชักโครกเดิม/ โถปัสสาวะเดิม/ อ่างล้างหน้าเดิม
- รื้อถอนป้ายโฆษณาแขวนผนังเดิม พร้อมติดตั้งกลับ

****หมายเหตุ :** งานรื้อถอน ผู้รับจ้างต้องทำ check list รายงานต่อกรรมการควบคุมงาน เพื่อพิจารณาการทำกรรณสูดออกของอาคารเป็นหมวดหมู่ให้สามารถเข้าใจได้ง่าย เช่น ช่องที่อยู่ในรายการรื้อถอน หรือช่องที่อยู่ในรายการรื้อถอนแต่อาจคลาดเคลื่อนของที่ไม่อยู่ในรายการ แต่ต้องทำการรื้อถอนเพื่อให้เป็นไปตามวัตถุประสงค์ของรูปแบบรายการ หรือเพื่อความปลอดภัย หรือเพื่อให้งานมาตรฐานงานติดตั้ง ให้ขึ้นอยู่กับดุลยพินิจของกรรมการควบคุมงานในการตัดสินใจ และอนุมัติในการตรวจสอบรายการทั้งหมดก่อนทำการรื้อถอน

ความเสี่ยงจากการรื้อถอนที่ไม่มีเตรียมอยู่ในรูปแบบรายการหรืองานปรับปรุงก่อสร้าง และอุปกรณ์ใดๆที่เป็นการรื้อถอน เพื่อติดตั้งใหม่หรืออื่นๆตามดุลยพินิจของกรรมการควบคุมงาน หากเกิดความเสียหายจากการรื้อถอน ผู้รับจ้างต้องเป็นผู้รับผิดชอบ โดยจะเรียกค่าใช้จ่าย หรือการชดเชยระยะเวลาเพิ่มเติมได้

* และระยะ/ ขนาดต่างๆ ให้ออกจากสภาพหน้างานเป็นหลัก

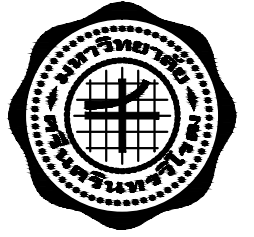

ส่วนพัฒนากายภาพ สำนักงานอธิการบดี
มหาวิทยาลัยศรีนครินทรวิโรฒ ประสานมิตร
114 ซอยสุขุมวิท 23 เขตวัฒนา กรุงเทพมหานคร 10110
โทรศัพท์ : 02-649-5000 โทรสาร : 02-258-4007
www.swu.ac.th

ครั้งที่	รายการแก้ไข	
ออกแบบ		
เขียนแบบ		
วันที่		
งานสถาปัตยกรรม	สถาปนิก _____	
งานวิศวกรรมโยธา	วิศวกรโยธา _____	
งานวิศวกรรมไฟฟ้า	วิศวกรไฟฟ้า นายผดุง สุขเกษม พทก.709	
งานวิศวกรรมเครื่องกล	วิศวกรเครื่องกล _____	
เขียนแบบ	นายวัชร อธิภาวุธโชตินันท์	
อนุมัติแบบ	(นายอินทนนท์ จันนิลลา ภพก.38187) ผู้อำนวยการส่วนพัฒนากายภาพ	
บันทึก		
โครงการ	ปรับปรุงห้องน้ำและระบบท่อน้ำอาคาร อำนวยการนวัตกรรมการ (ลานจอดรถยนต์)	
สถานที่	มหาวิทยาลัยศรีนครินทรวิโรฒ สำนักงานอธิการบดี	
แบบแสดง	แปลนรื้อถอนห้องน้ำชาย (ฝั่งอาคารคณะสังคมศาสตร์)	
แบบเลขที่	มาตราส่วน	
A-04	1 : 50	
วันที่	จำนวนแผ่น	แก้ไขครั้งที่

รูปดำนงานรีอองนทอองน้ำชาย (ฝั่งอาคารคณะสังคมศาสตร์)

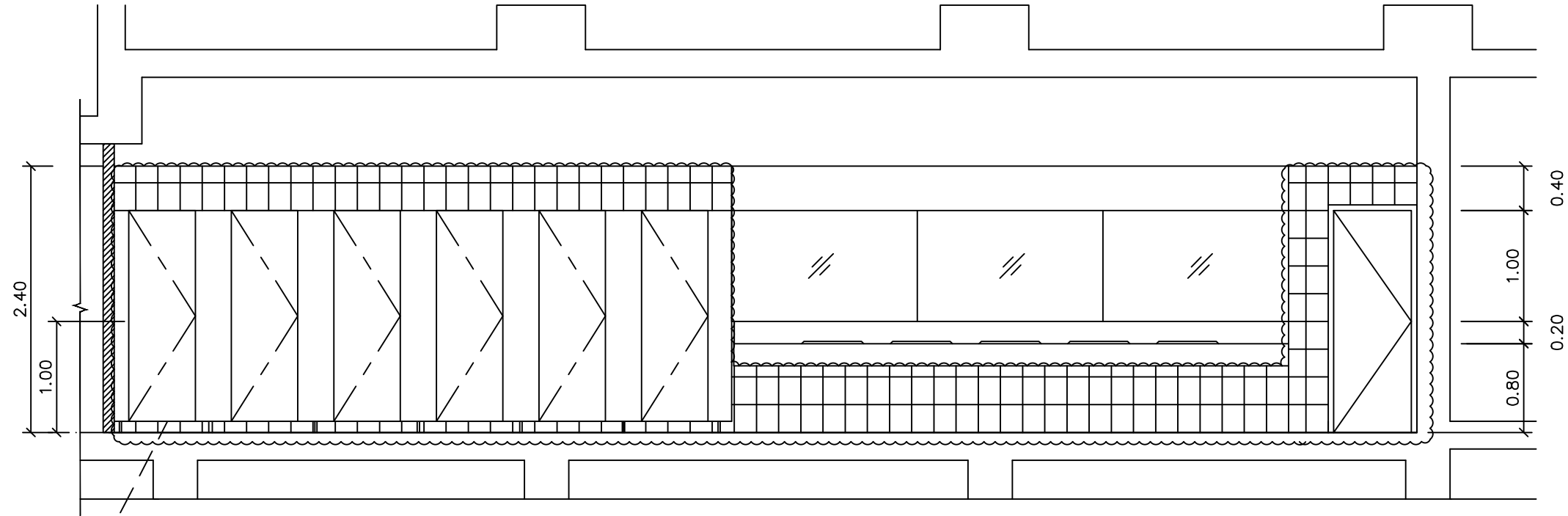

งานรีอองนทอองนกระเบือองผนัง
งานรีอองผนังสำเร็จรูปและติดตั้งกลับ
ดูรายการประกอบแบบทอองน้ำฝั่งอาคารคณะสังคมศาสตร์

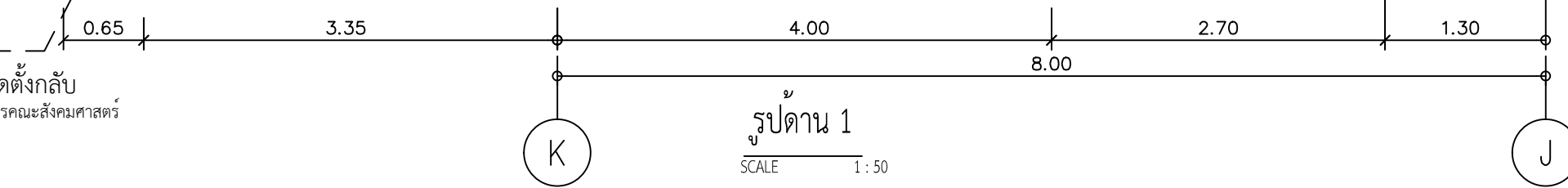

รูปดำน 1
SCALE 1 : 50

งานรีอองนทอองนกระเบือองผนัง
งานรีอองผนังสำเร็จรูปและ
ติดตั้งกลับ

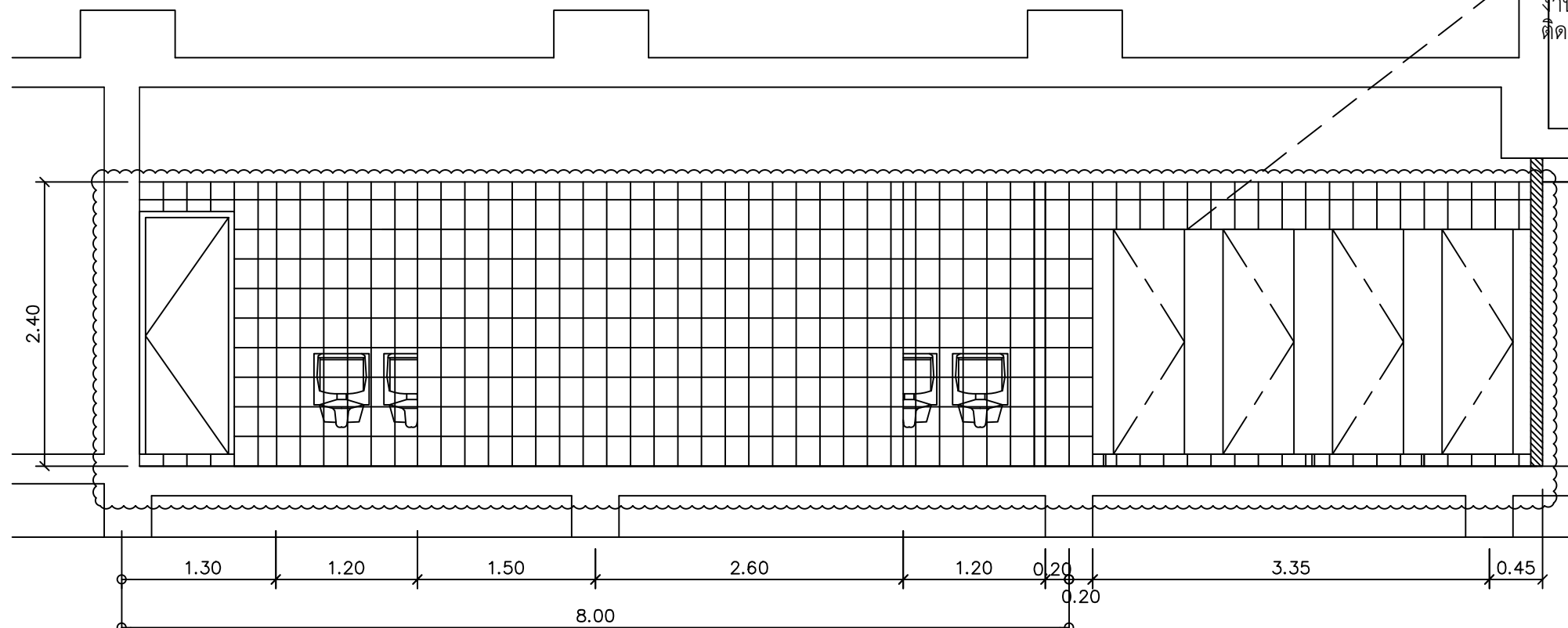

รูปดำน 3
SCALE 1 : 50

**ให้ผู้รับจ้างตรวจสอบตำแหน่ง ระยะท่อน้ำดี/น้ำเสีย และทำ Shop drawing
นำเสนอต่อกรรมการควบคุมงานก่อนดำเนินการ
**ในแบบยึดระดับพื้นห้องน้ำเดิมเป็น +0.00
**ผู้รับจ้างต้องศึกษา Product Specification Document หรือคู่มือการติดตั้ง
ครุภัณฑ์ ทุกชนิด ก่อนลงมือติดตั้ง และทำตามมาตรฐาน หรือคำแนะนำของผู้
ผลัดอย่างเคร่งครัด
*และระยะ/ ขนาดต่างๆของท่อน้ำ ให้ยึดจากสภาพหน้างานเป็นหลัก

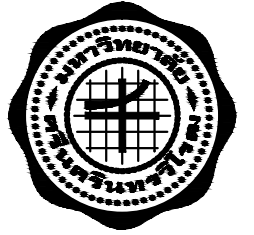

ส่วนพัฒนากายภาพ สำนักงานอธิการบดี
มหาวิทยาลัยศรีนครินทรวิโรฒ ประสานมิตร
114 ซอยสุขุมวิท 23 เขตวัฒนา กรุงเทพมหานคร 10110
โทรศัพท์ : 02-649-5000 โทรสาร : 02-258-4007
www.swu.ac.th

ครั้งที่	รายการแก้ไข	
ออกแบบ		
เขียนแบบ		
วันที่		
งานสถาปัตยกรรม	สถาปนิก _____	
งานวิศวกรรมโยธา	วิศวกรโยธา _____	
งานวิศวกรรมไฟฟ้า	วิศวกรไฟฟ้า นายผดุง สุขเกษม พทก.709 _____	
งานวิศวกรรมเครื่องกล	วิศวกรเครื่องกล _____	
เขียนแบบ	นายวัชร อธิภาวุธโชตินันท์ _____	
อนุมัติแบบ	(นายอินทนนท์ จันนิลลา ภพท.38187) ผู้อำนวยการส่วนพัฒนากายภาพ	
บันทึก		
โครงการ	ปรับปรุงห้องน้ำและระบบท่อน้ำอาคาร อำนวยการนวัตกรรม(ลานจอดรถยนต์)	
สถานที่	มหาวิทยาลัยศรีนครินทรวิโรฒ สำนักงานอธิการบดี	
แบบแสดง	รูปดำน 1, 3 รีอองนทอองน้ำชาย (ฝั่งอาคารคณะสังคมศาสตร์)	
แบบเลขที่	มาตราส่วน	
A-05	1 : 50	
วันที่	จำนวนแผ่น	แก้ไขครั้งที่

รูปดำนงานรื้อถอนห้องน้ำชาย (ฝั่งอาคารคณะสังคมศาสตร์)

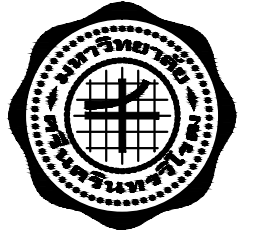

ส่วนพัฒนากายภาพ สำนักงานอธิการบดี
มหาวิทยาลัยศรีนครินทรวิโรฒ ประสานมิตร
114 ซอยสุขุมวิท 23 เขตวัฒนา กรุงเทพมหานคร 10110
โทรศัพท์ : 02-649-5000 โทรสาร : 02-258-4007
www.swu.ac.th

ครั้งที่		รายการแก้ไข
ออกแบบ		
เขียนแบบ		
วันที่		

งานสถาปัตยกรรม
สถาปนิก _____

งานวิศวกรรมโยธา
วิศวกรโยธา _____

งานวิศวกรรมไฟฟ้า
วิศวกรไฟฟ้า นายผดุง สุขเกษม พทก.709

งานวิศวกรรมเครื่องกล
วิศวกรเครื่องกล _____

เขียนแบบ นายวัชร อธิภาวุธโชตินันท์

อนุมัติแบบ
(นายอินทนนท์ จันนิลลา ภพก.38187)
ผู้อำนวยการส่วนพัฒนากายภาพ

บันทึก

โครงการ
ปรับปรุงห้องน้ำและระบบท่อน้ำอาคาร
อำนวยการนวัตกรรม(ลานจอดรถยนต์)

สถานที่
มหาวิทยาลัยศรีนครินทรวิโรฒ
สำนักงานอธิการบดี

แบบแสดง
รูปด้าน 2, 4
รื้อถอนห้องน้ำชาย
(ฝั่งอาคารคณะสังคมศาสตร์)

แบบเลขที่ A-06 มาตรฐาน 1 : 50

วันที่ จำนวนแผ่น แก้ไขครั้งที่

งานรื้อถอนกระเบื้องผนัง
งานรื้อผนังสำเร็จรูปและติดตั้งกลับ

ดูรายการประกอบแบบห้องน้ำฝั่งอาคารคณะสังคมศาสตร์

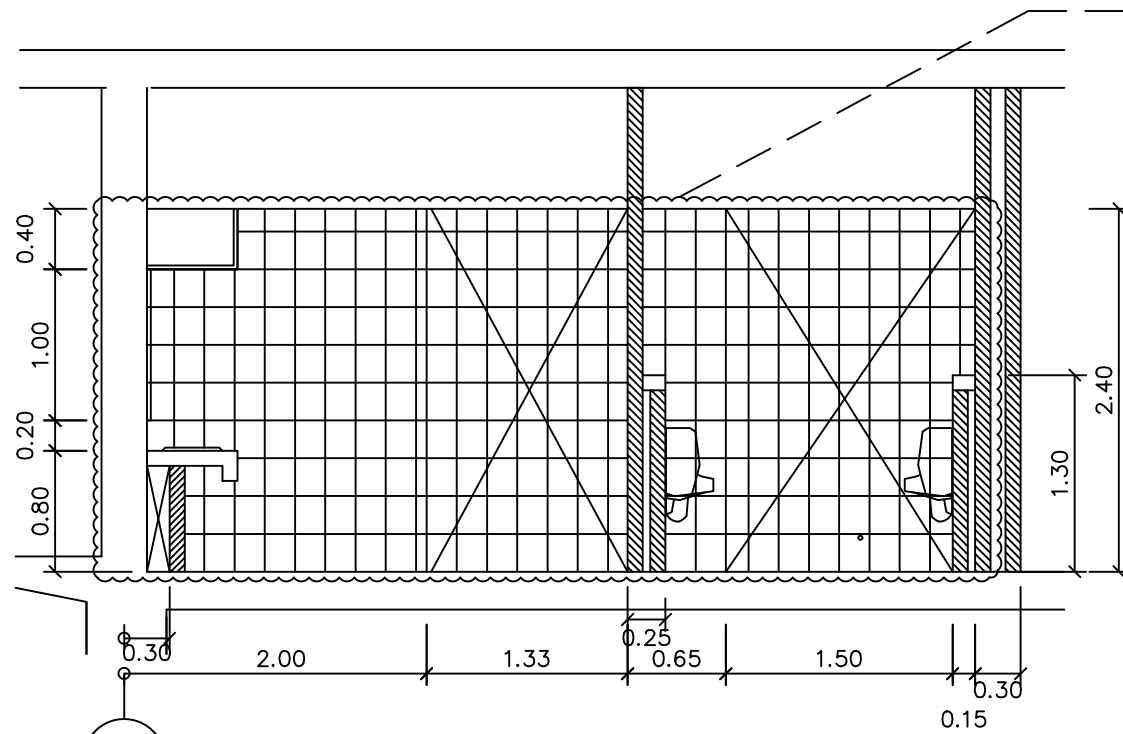

13

รูปด้าน 2
SCALE 1 : 50

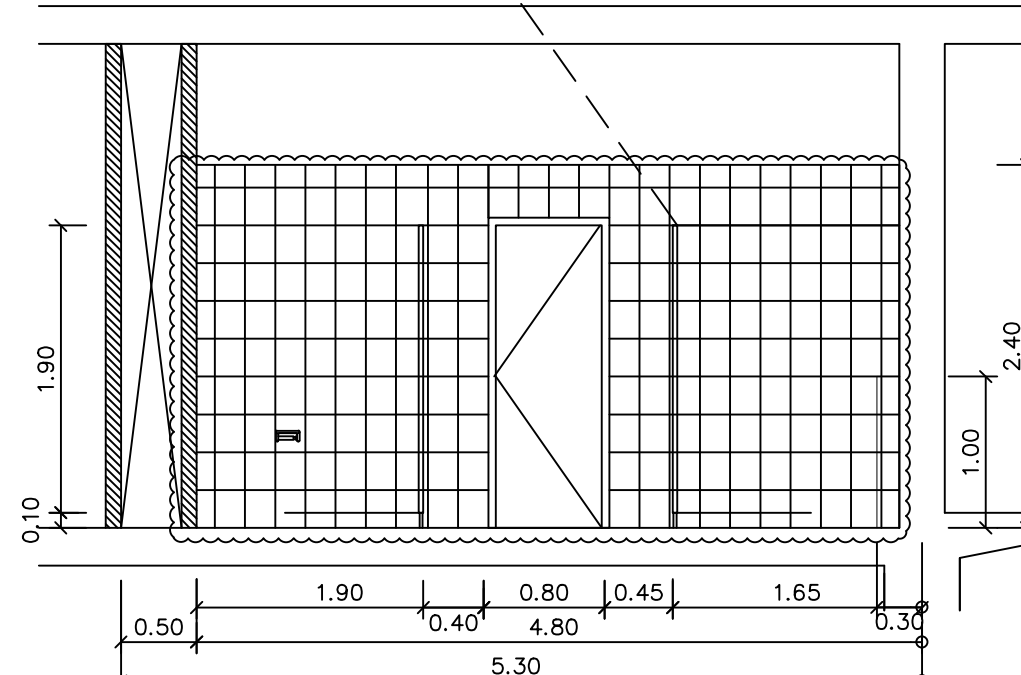

13

รูปด้าน 4
SCALE 1 : 50

**ให้ผู้รับจ้างตรวจสอบตำแหน่ง ระยะท่อน้ำตี/น้ำเสีย และทำ Shop drawing
นำเสนอต่อกรรมการควบคุมงานก่อนดำเนินงาน
**ในแบบยึดระดับพื้นห้องน้ำเดิมเป็น +0.00
**ผู้รับจ้างต้องศึกษา Product Specification Document หรือคู่มือการติดตั้ง
ครุภัณฑ์ ทุกชนิด ก่อนลงมือติดตั้ง และทำตามมาตรฐาน หรือคำแนะนำของผู้
ผลัดอย่างเคร่งครัด
*และระยะ/ ขนาดต่างๆของห้องน้ำ ให้ยึดจากสภาพหน้างานเป็นหลัก

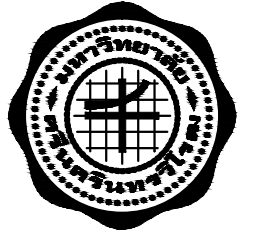

ส่วนพัฒนากายภาพ สำนักงานอธิการบดี
มหาวิทยาลัยศรีนครินทรวิโรฒ ประสานมิตร
114 ซอยสุขุมวิท 23 เขตวัฒนา กรุงเทพมหานคร 10110
โทรศัพท์ : 02-649-5000 โทรสาร : 02-258-4007
www.swu.ac.th

ครั้งที่	รายการแก้ไข
ออกแบบ	
เขียนแบบ	
วันที่	

งานสถาปัตยกรรม
สถาปนิก _____

งานวิศวกรรมโยธา
วิศวกรโยธา _____

งานวิศวกรรมไฟฟ้า
วิศวกรไฟฟ้า นายผดุง สุขเกษม พทก.709

งานวิศวกรรมเครื่องกล
วิศวกรเครื่องกล _____

เขียนแบบ นายวัชร อธิภาวุธโชตินันท์

อนุมัติแบบ
(นายอินทนนท์ จันนิลลา ภพก.38187)
ผู้อำนวยการส่วนพัฒนากายภาพ

บันทึก

โครงการ
ปรับปรุงห้องน้ำและระบบท่อน้ำอาคาร
อำนวยการนวัตกรรมการเรียนการสอน (ลานจอดรถยนต์)

สถานที่
มหาวิทยาลัยศรีนครินทรวิโรฒ
สำนักงานอธิการบดี

แบบแสดง
แปลนรื้อถอนห้องน้ำหญิงและคนพิการ
(ฝั่งอาคารคณะสังคมศาสตร์)

แบบเลขที่ A-07	มาตราส่วน 1 : 50
วันที่	จำนวนแผ่น แก้ไขครั้งที่

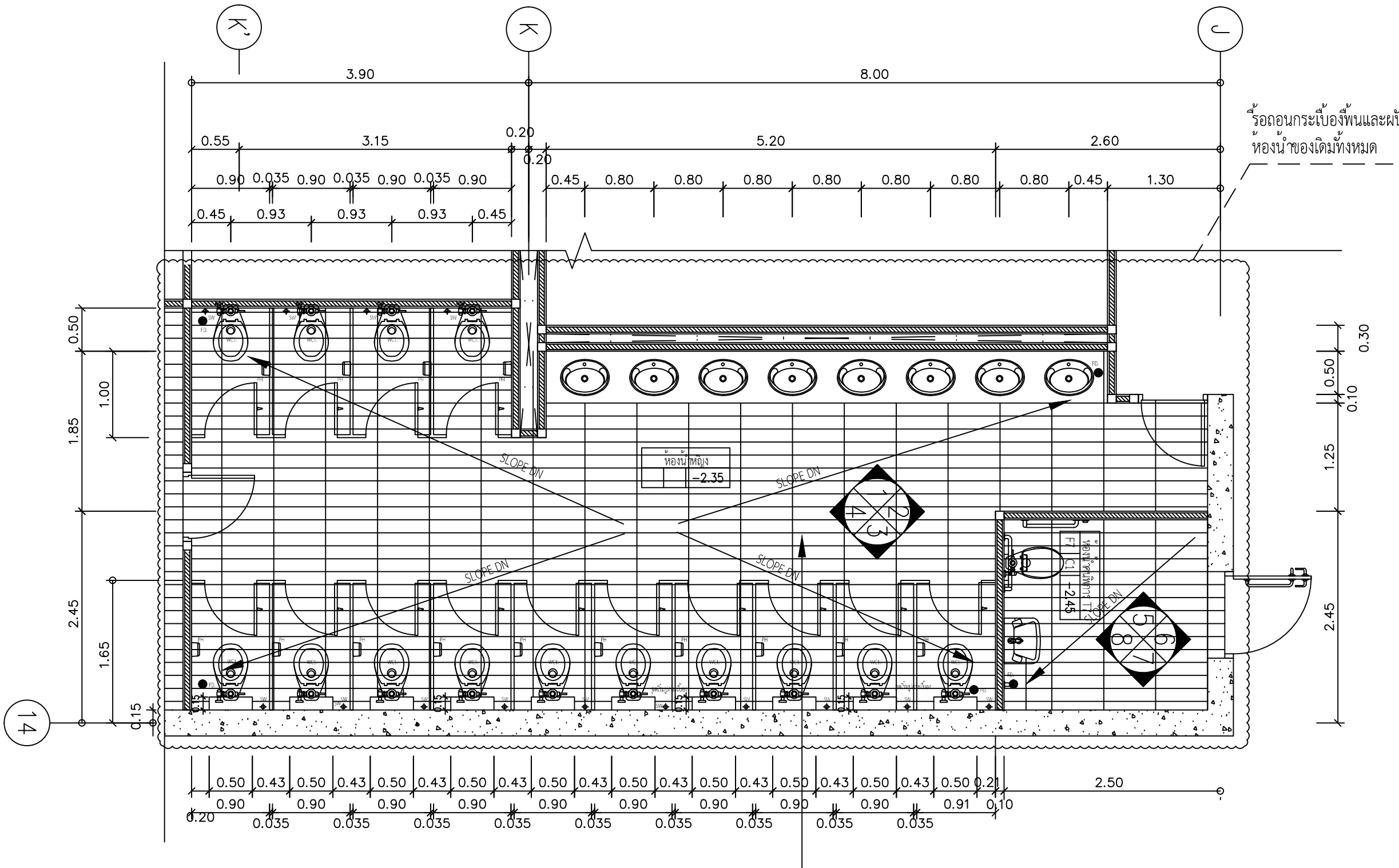

แปลนรื้อถอนห้องน้ำหญิงและคนพิการ (ฝั่งอาคารคณะสังคมศาสตร์)

SCALE 1 : 50

- รื้อถอนผนังสำเร็จรูปพร้อมบานประตูเดิมทั้งหมด พร้อมติดตั้งกลับ
- รื้อถอนสุขภัณฑ์ทั้งหมด พร้อมติดตั้งกลับ
- ชักโครกเดิม/ โถปัสสาวะเดิม/ อ่างล้างหน้าเดิม
- รื้อถอนป้ายโฆษณาแขวนผนังเดิมทั้งหมด พร้อมติดตั้งกลับ

****หมายเหตุ :** งานรื้อถอน ผู้รับจ้างต้องทำ check list รายงานต่อกรรมการควบคุมงาน เพื่อพิจารณาอนุญาตการรื้อถอน อาจแบ่งรายการเป็นหมวดหมู่ให้สามารถเข้าใจได้ง่าย เช่น ช่องที่อยู่ในรายการรื้อถอน หรือช่องที่อยู่ในรายการรื้อถอนแต่อาจคลาดเคลื่อนของที่ไม่อยู่ในรายการ แสดงการทำรายการรื้อถอนเพื่อให้เป็นไปตามวัตถุประสงค์ของรูปแบบรายการ หรือเพื่อความปลอดภัย หรือเพื่อให้งานมาตรฐานงานติดตั้ง ให้ขึ้นอยู่กับดุลยพินิจของกรรมการควบคุมงานในการตัดสินใจ และอนุมัติในการตรวจสอบรายการทั้งหมดก่อนทำการรื้อถอน

ความเสียหายจากการรื้อถอนที่มีได้รวมอยู่ในรูปแบบรายการหรืองานปรับปรุงก่อสร้าง และอุปกรณ์ใดๆที่เป็นการรื้อถอน เพื่อติดตั้งใหม่หรืออื่นๆตามดุลยพินิจของกรรมการควบคุมงาน หากเกิดความเสียหายจากการรื้อถอน ผู้รับจ้างต้องเป็นผู้รับผิดชอบ โดยจะเรียกค่าเสียหาย หรือการชดเชยระยะเวลาเพิ่มเติมได้

* และระยะ/ ขนาดต่างๆ ให้ยึดจากสภาพงานเป็นหลัก

รูปดำนงานรีดถอนห้องน้ำหญิงและคนพิการ (ฝั่งอาคารคณะสังคมศาสตร์)

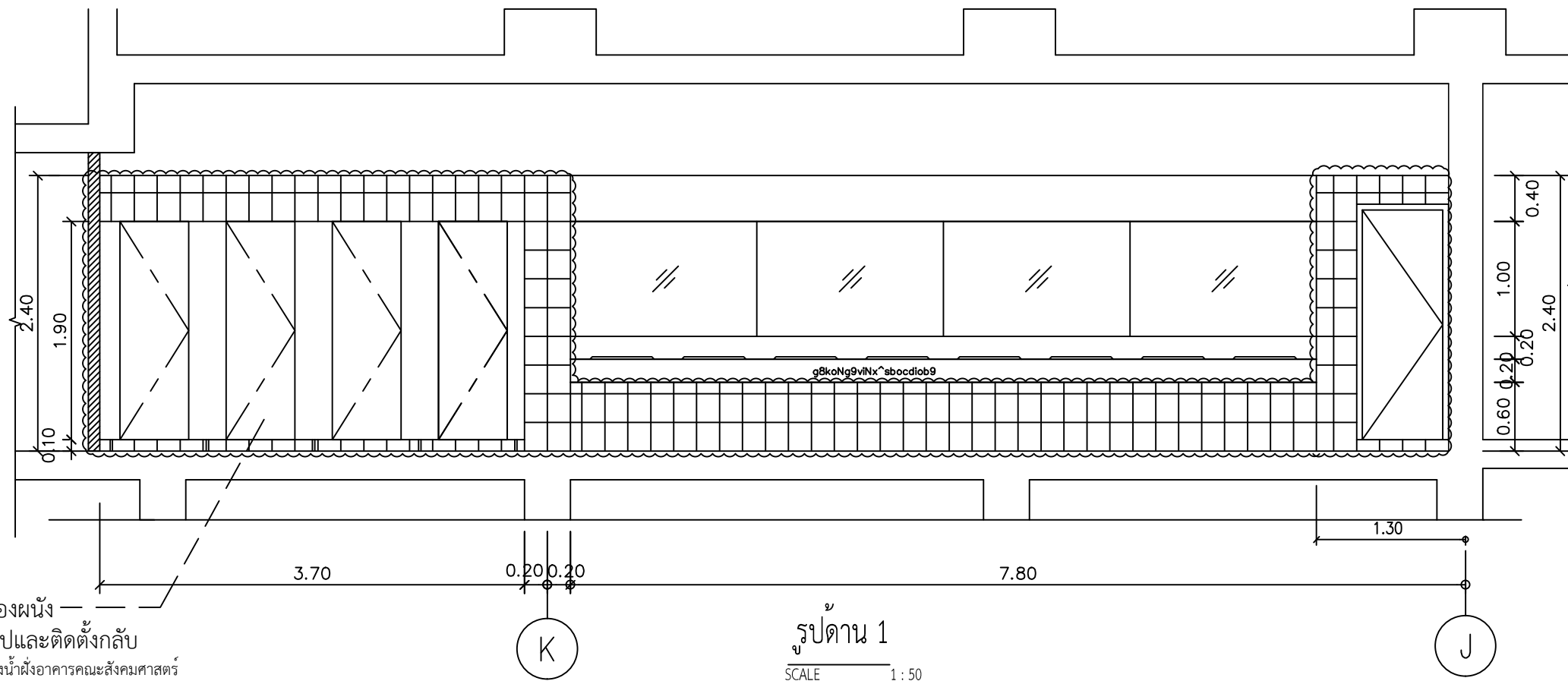

งานรีดถอนกระเบื้องผนัง
งานรื้อผนังสำเร็จรูปและติดตั้งกลับ
ดูรายการประกอบแบบห้องน้ำฝั่งอาคารคณะสังคมศาสตร์

รูปด้าน 1
SCALE 1 : 50

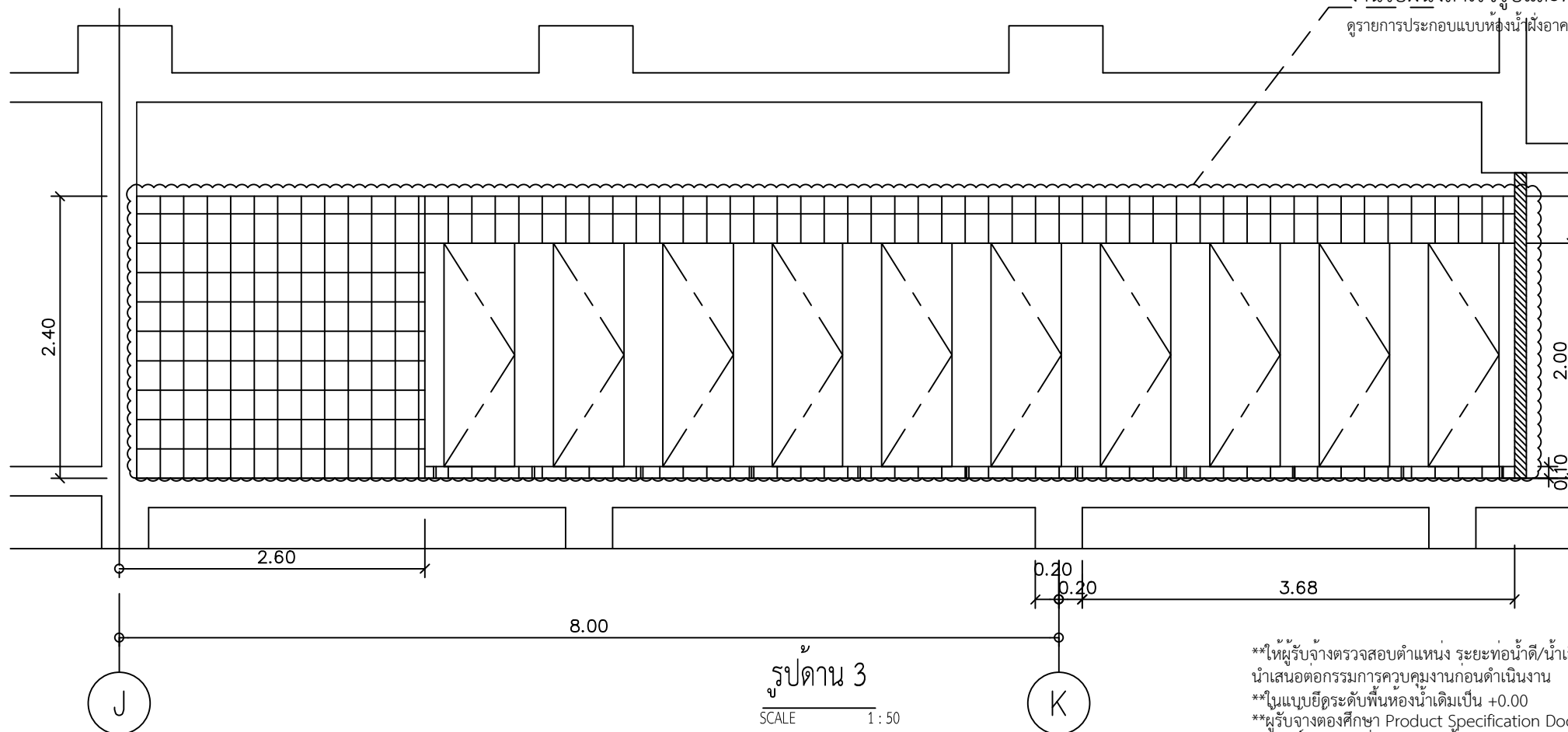

งานรีดถอนกระเบื้องผนัง
งานรื้อผนังสำเร็จรูปและติดตั้งกลับ
ดูรายการประกอบแบบห้องน้ำฝั่งอาคารคณะสังคมศาสตร์

รูปด้าน 3
SCALE 1 : 50

**ให้ผู้รับจ้างตรวจสอบตำแหน่ง ระยะท่อน้ำตี/น้ำเสีย และทำ Shop drawing
นำเสนอต่อกรรมการควบคุมงานก่อนดำเนินงาน
**ในแบบยี่ดูระดับพื้นห้องน้ำเดิมเป็น +0.00
**ผู้รับจ้างต้องศึกษา Product Specification Document หรือคู่มือการติดตั้ง
ครุภัณฑ์ ทุกชนิด ก่อนลงมือติดตั้ง และทำตามมาตรฐาน หรือคำแนะนำของผู้
ผลิตอย่างเคร่งครัด
*และระยะ/ ขนาดต่างๆของห้องน้ำ ให้ยึดจากสภาพหน้างานเป็นหลัก

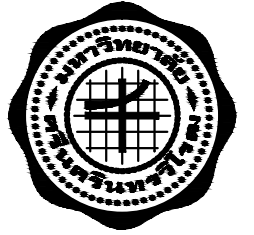

ส่วนพัฒนากายภาพ สำนักงานอธิการบดี
มหาวิทยาลัยศรีนครินทรวิโรฒ ประสานมิตร
114 ซอยสุขุมวิท 23 เขตวัฒนา กรุงเทพมหานคร 10110
โทรศัพท์ : 02-649-5000 โทรสาร : 02-258-4007
www.swu.ac.th

ครั้งที่	รายการแก้ไข	
ออกแบบ		
เขียนแบบ		
วันที่		
งานสถาปัตยกรรม	สถาปนิก _____	
งานวิศวกรรมโยธา	วิศวกรโยธา _____	
งานวิศวกรรมไฟฟ้า	วิศวกรไฟฟ้า นายผดุง สุขเกษม พทก.709	
งานวิศวกรรมเครื่องกล	วิศวกรเครื่องกล _____	
เขียนแบบ	นายวัชร อธิภาวุธโชตินันท์	
อนุมัติแบบ	(นายอินทนนท์ จันนิลลา ภพก.38187) ผู้อำนวยการส่วนพัฒนากายภาพ	
บันทึก		
โครงการ	ปรับปรุงห้องน้ำและระบบท่อน้ำอาคาร อำนวยการนวัตกรรม(ลานจอดรถยนต์)	
สถานที่	มหาวิทยาลัยศรีนครินทรวิโรฒ สำนักงานอธิการบดี	
แบบแสดง	รูปด้าน 1, 3 รีดถอนห้องน้ำหญิงและคนพิการ (ฝั่งอาคารคณะสังคมศาสตร์)	
แบบเลขที่	A-08	มาตราส่วน 1 : 50
วันที่	จำนวนแผ่น	แก้ไขครั้งที่

รูปดำนงานรื้อถอนห้องน้ำหญิงและคนพิการ (ฝั่งอาคารคณะสังคมศาสตร์)

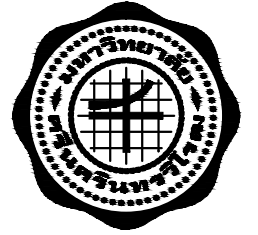

ส่วนพัฒนากายภาพ สำนักงานอธิการบดี
มหาวิทยาลัยศรีนครินทรวิโรฒ ประสานมิตร
114 ซอยสุขุมวิท 23 เขตวัฒนา กรุงเทพมหานคร 10110
โทรศัพท์ : 02-649-5000 โทรสาร : 02-258-4007
www.swu.ac.th

ครั้งที่		รายการแก้ไข
ออกแบบ		
เขียนแบบ		
วันที่		

งานสถาปัตยกรรม
สถาปนิก _____

งานวิศวกรรมโยธา
วิศวกรโยธา _____

งานวิศวกรรมไฟฟ้า
วิศวกรไฟฟ้า นายผดุง สุขเกษม พทก.709

งานวิศวกรรมเครื่องกล
วิศวกรเครื่องกล _____

เขียนแบบ นายวัชร อธิภาวุธโชตินันท์

อนุมัติแบบ
(นายอินทนนท์ จันนิลลา ภพก.38187)
ผู้อำนวยการส่วนพัฒนากายภาพ

บันทึก

โครงการ
ปรับปรุงห้องน้ำและระบบท่อน้ำอาคาร
อำนวยการนวัตกรรม(ลานจอดรถยนต์)

สถานที่
มหาวิทยาลัยศรีนครินทรวิโรฒ
สำนักงานอธิการบดี

แบบแสดง
รูปด้าน 2, 4
รื้อถอนห้องน้ำหญิงและคนพิการ
(ฝั่งอาคารคณะสังคมศาสตร์)

แบบเลขที่	มาตราส่วน
A-09	1 : 50
วันที่	จำนวนแผ่น
	แก้ไขครั้งที่

งานรื้อถอนกระบือียงผนัง
งานรื้อผนังสำเร็จรูปและติดตั้งกลับ

ดูรายการประกอบแบบห้องน้ำฝั่งอาคารคณะสังคมศาสตร์

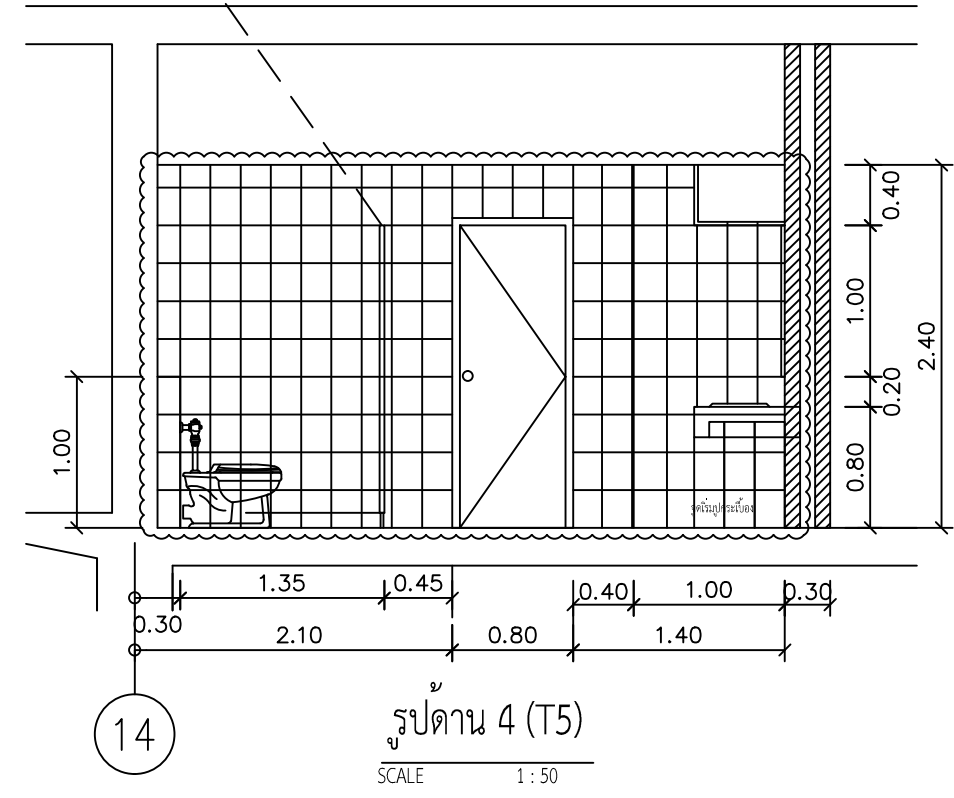
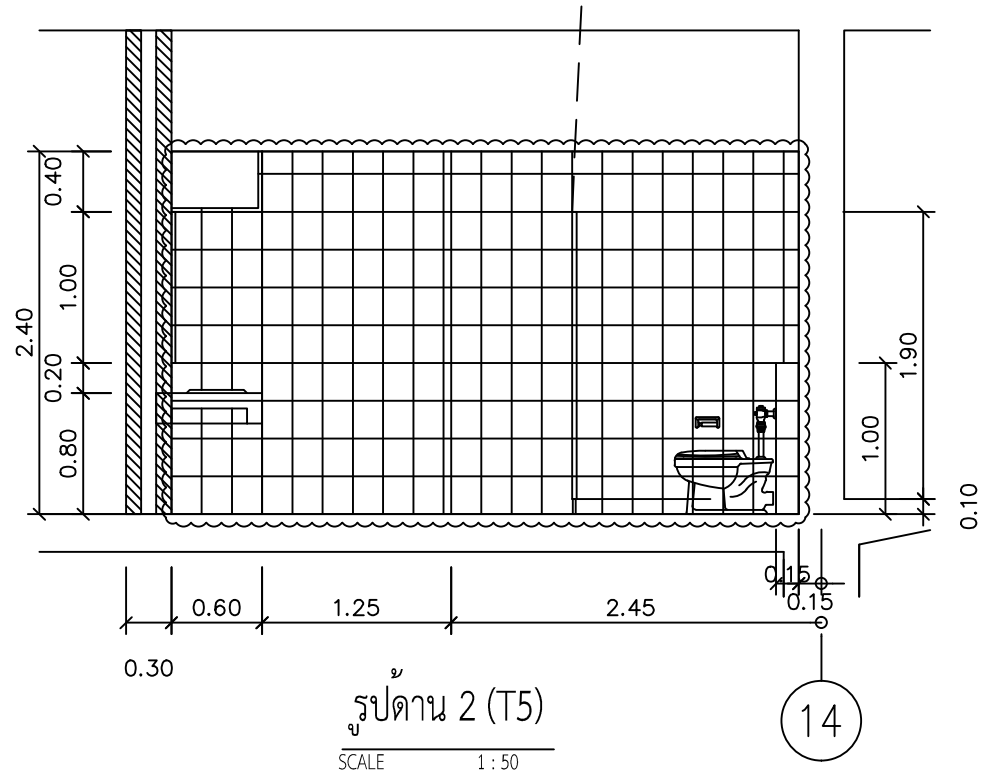

**ให้ผู้รับจ้างตรวจสอบตำแหน่ง ระยะท่อน้ำตี/น้ำเสีย และทำ Shop drawing
นำเสนอต่อกรรมการควบคุมงานก่อนดำเนินงาน
**ในแบบยึดระดับพื้นห้องน้ำเดิมเป็น +0.00
**ผู้รับจ้างต้องศึกษา Product Specification Document หรือคู่มือการติดตั้ง
ครุภัณฑ์ ทุกชนิด ก่อนลงมือติดตั้ง และทำตามมาตรฐาน หรือคำแนะนำของผู้
ผลิตอย่างเคร่งครัด
*และระยะ/ ขนาดต่างๆของห้องน้ำ ให้ยึดจากสภาพหน้างานเป็นหลัก

รูปดำนงานรื้อถอนห้องน้ำหญิงและคนพิการ (ฝั่งอาคารคณะสังคมศาสตร์)

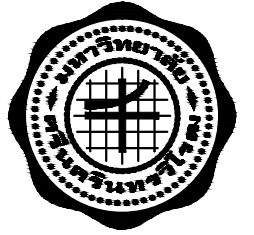
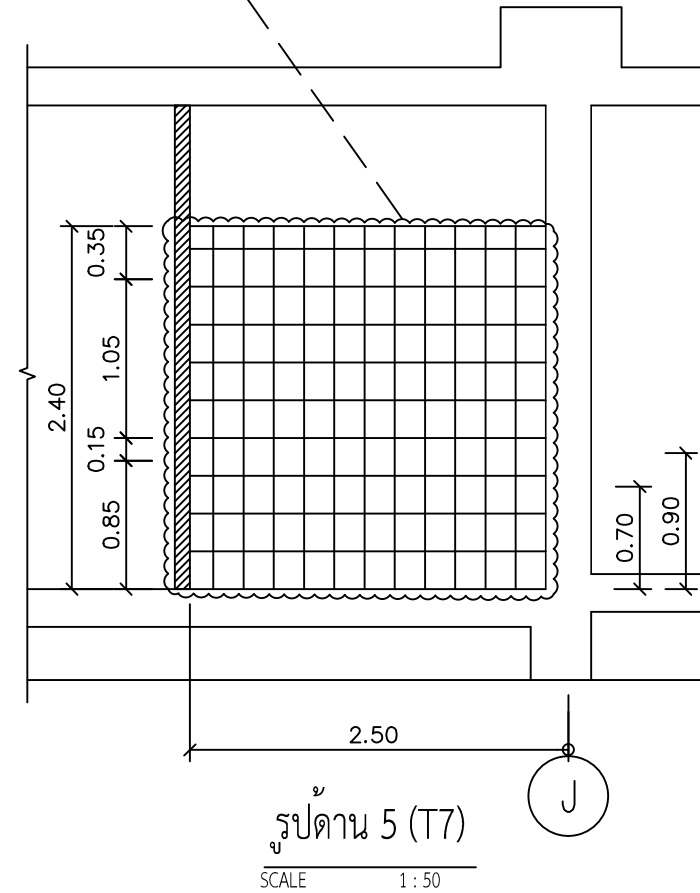
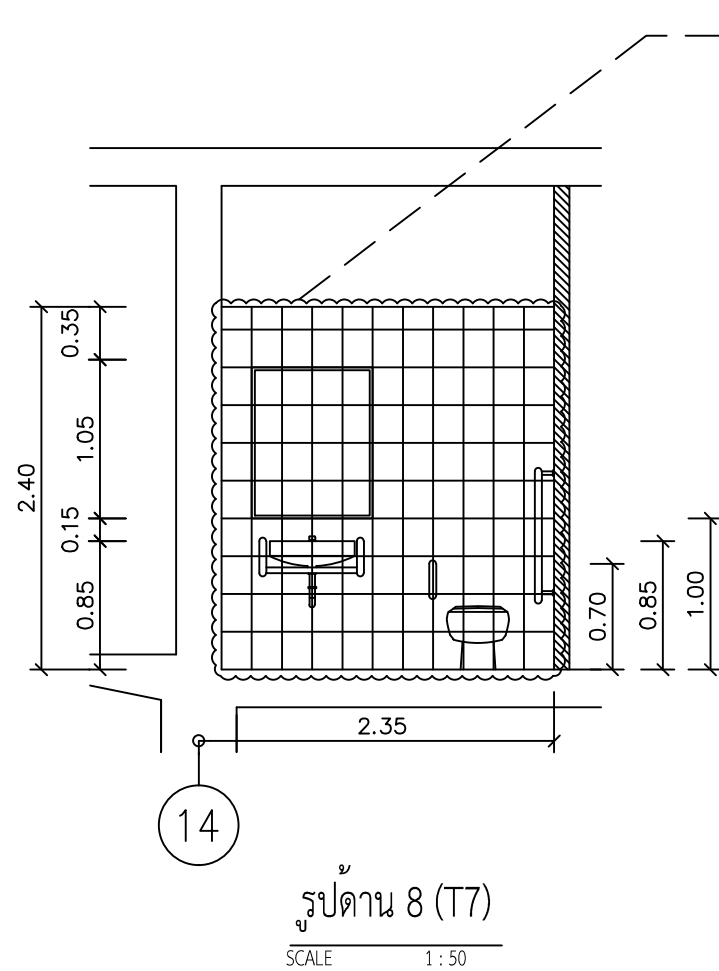

ส่วนพัฒนากายภาพ สำนักงานอธิการบดี
มหาวิทยาลัยศรีนครินทรวิโรฒ ประสานมิตร
114 ซอยสุขุมวิท 23 เขตวัฒนา กรุงเทพมหานคร 10110
โทรศัพท์ : 02-649-5000 โทรสาร : 02-258-4007
www.swu.ac.th

ครั้งที่		รายการแก้ไข
ออกแบบ		
เขียนแบบ		
วันที่		
งานสถาปัตยกรรม	สถาปนิก _____	
งานวิศวกรรมโยธา	วิศวกรโยธา _____	
งานวิศวกรรมไฟฟ้า	วิศวกรไฟฟ้า นายผดุง สุขเกษม พทก.709 _____	
งานวิศวกรรมเครื่องกล	วิศวกรเครื่องกล _____	
เขียนแบบ	นายวัชร อธิภาวุธโชตินันท์ _____	
อนุมัติแบบ	(นายอินทนนท์ จันนิลลา ภพก.38187) ผู้อำนวยการส่วนพัฒนากายภาพ	
บันทึก		
โครงการ	ปรับปรุงห้องน้ำและระบบท่อน้ำอาคาร อำนวยการนวัตกรรม(ลานจอดรถยนต์)	
สถานที่	มหาวิทยาลัยศรีนครินทรวิโรฒ สำนักงานอธิการบดี	
แบบแสดง	รูปด้าน 8, 5 รื้อถอนห้องน้ำหญิงและคนพิการ (ฝั่งอาคารคณะสังคมศาสตร์)	
แบบเลขที่	A-10	มาตราส่วน 1 : 50
วันที่	จำนวนแผ่น	แก้ไขครั้งที่

งานปรับปรุงห้องน้ำชายฝั่งอาคารคณะสังคมศาสตร์

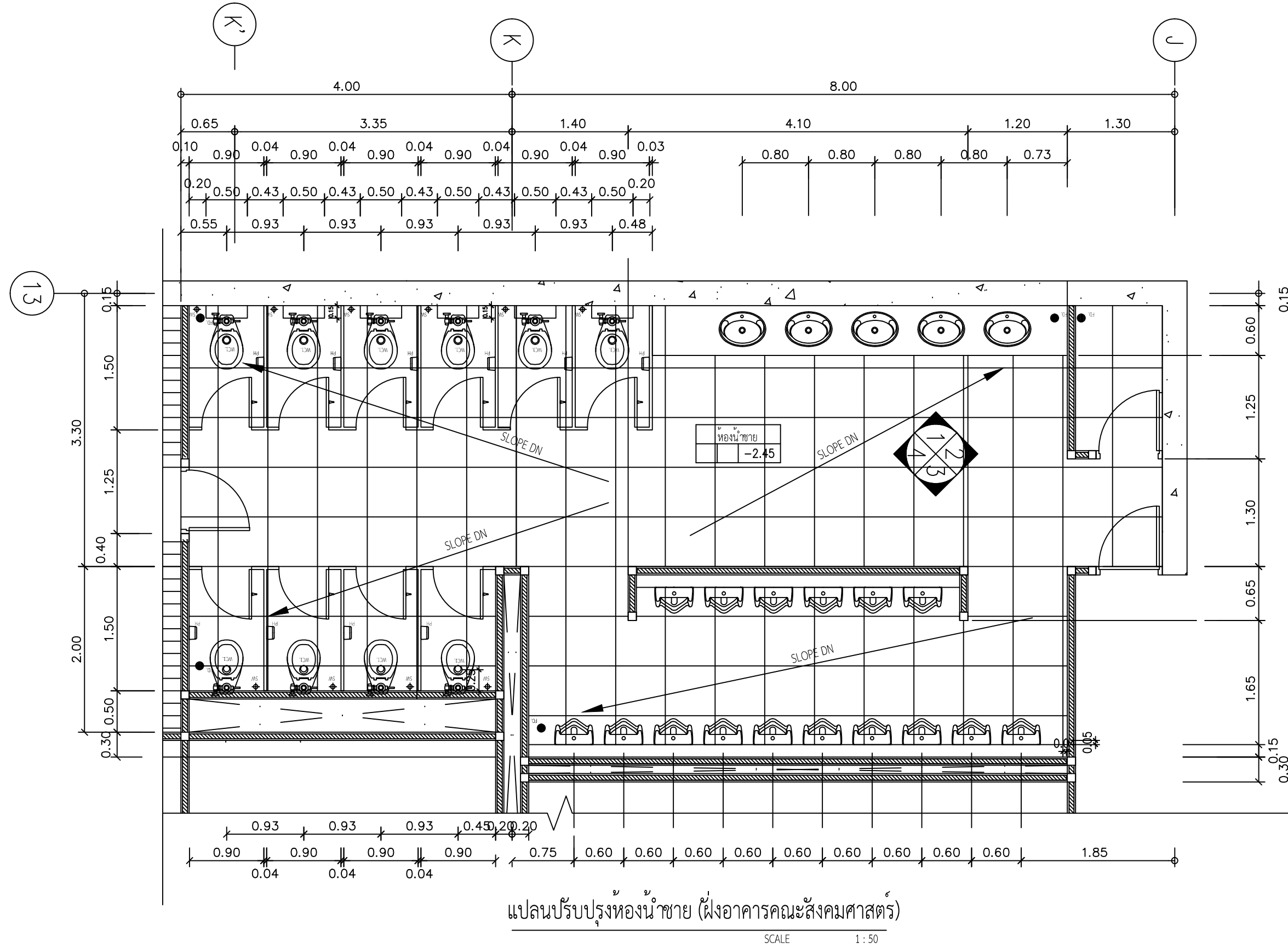

แปลนปรับปรุงห้องน้ำชาย (ฝั่งอาคารคณะสังคมศาสตร์)
SCALE 1 : 50

**กระเบื้องพื้นใหม่ที่ติดตั้งใหม่ ขนาด 60x60cm. และกระเบื้องผนังใหม่ที่ติดตั้งใหม่ ขนาด 20x25cm.
ของ Cotto หรือยี่ห้อ Duragres , Sosuco หรือเทียบเท่า /ให้ผู้รับจ้างทำรายละเอียดเสนอกรรมการ
*รายการที่ติดตั้ง-กลับคืน ดูรายการประกอบแบบ

****หมายเหตุ :** งานรื้อถอน ผู้รับจ้างต้องทำ check list, รายงานต่อกรรมการควบคุมงาน เพื่อพิจารณาการทำกรรณ
อาจแบ่งรายการเป็นหมวดหมู่ให้สามารถเข้าใจได้ง่าย เช่น ของที่อยู่ในรายการรื้อถอน หรือของที่อยู่ในรายการรื้อถอนแต่อาจ
คลาดเคลื่อนของที่ไม่อยู่ในรายการ แต่ต้องทำการรื้อถอนเพื่อให้เป็นไปตามวัตถุประสงค์ของรูปแบบรายการ หรือเพื่อความ
ปลอดภัย หรือเพื่อให้งานมาตรฐานงานติดตั้ง ให้อยู่กับคู่มือของกรรมการควบคุมงานในการตัดสินใจ และอนุมัติในการ
ตรวจสอบรายการทั้งหมดก่อนทำการรื้อถอน
ความเสี่ยงจากการรื้อถอนที่ไม่ได้รวมอยู่ในรูปแบบรายการหรืองานปรับปรุงก่อสร้าง และอุปกรณ์ใดๆที่เป็นการ
รื้อถอน เพื่อติดตั้งใหม่หรืออื่นๆตามคู่มือของกรรมการควบคุมงาน หากเกิดความเสียหายจากการรื้อถอน ผู้รับจ้างต้องเป็น
ผู้รับผิดชอบ โดยจะเรียกค่าเสียหาย หรือการชดเชยระยะเวลาเพิ่มเติมได้
* และระยะ/ ขนาดต่างๆ ให้อึดจากสภาพหน้างานเป็นหลัก

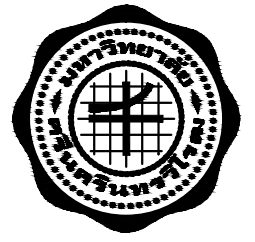

ส่วนพัฒนากายภาพ สำนักงานอธิการบดี
มหาวิทยาลัยศรีนครินทรวิโรฒ ประสานมิตร
114 ซอยสุขุมวิท 23 เขตวัฒนา กรุงเทพมหานคร 10110
โทรศัพท์ : 02-649-5000 โทรสาร : 02-258-4007
www.swu.ac.th

ครั้งที่	รายการแก้ไข
ออกแบบ	
เขียนแบบ	
วันที่	

งานสถาปัตยกรรม
สถาปนิก _____

งานวิศวกรรมโยธา
วิศวกรโยธา _____

งานวิศวกรรมไฟฟ้า
วิศวกรไฟฟ้า นายผดุง สุขเกษม พทก.709

งานวิศวกรรมเครื่องกล
วิศวกรเครื่องกล _____

เขียนแบบ นายวัชร อธิภาณุโชตินันท์

อนุมัติแบบ
(นายอินทนนท์ จันทน์ธนา ภพก.38187)
ผู้อำนวยการส่วนพัฒนากายภาพ

บันทึก

โครงการ
ปรับปรุงห้องน้ำและระบบท่อน้ำอาคาร
อำนวยการนวัตกรรม(ลานจอดรถยนต์)

สถานที่
มหาวิทยาลัยศรีนครินทรวิโรฒ
สำนักงานอธิการบดี

แบบแสดง
แปลนปรับปรุงห้องน้ำชาย
(ฝั่งอาคารคณะสังคมศาสตร์)

แบบเลขที่	มาตราส่วน
A-11	1 : 50
วันที่	จำนวนแผ่น
	แก้ไขครั้งที่

รูปดำนงานปรับปรุงห้องน้ำชาย (ฝั่งอาคารคณะสังคมศาสตร์)

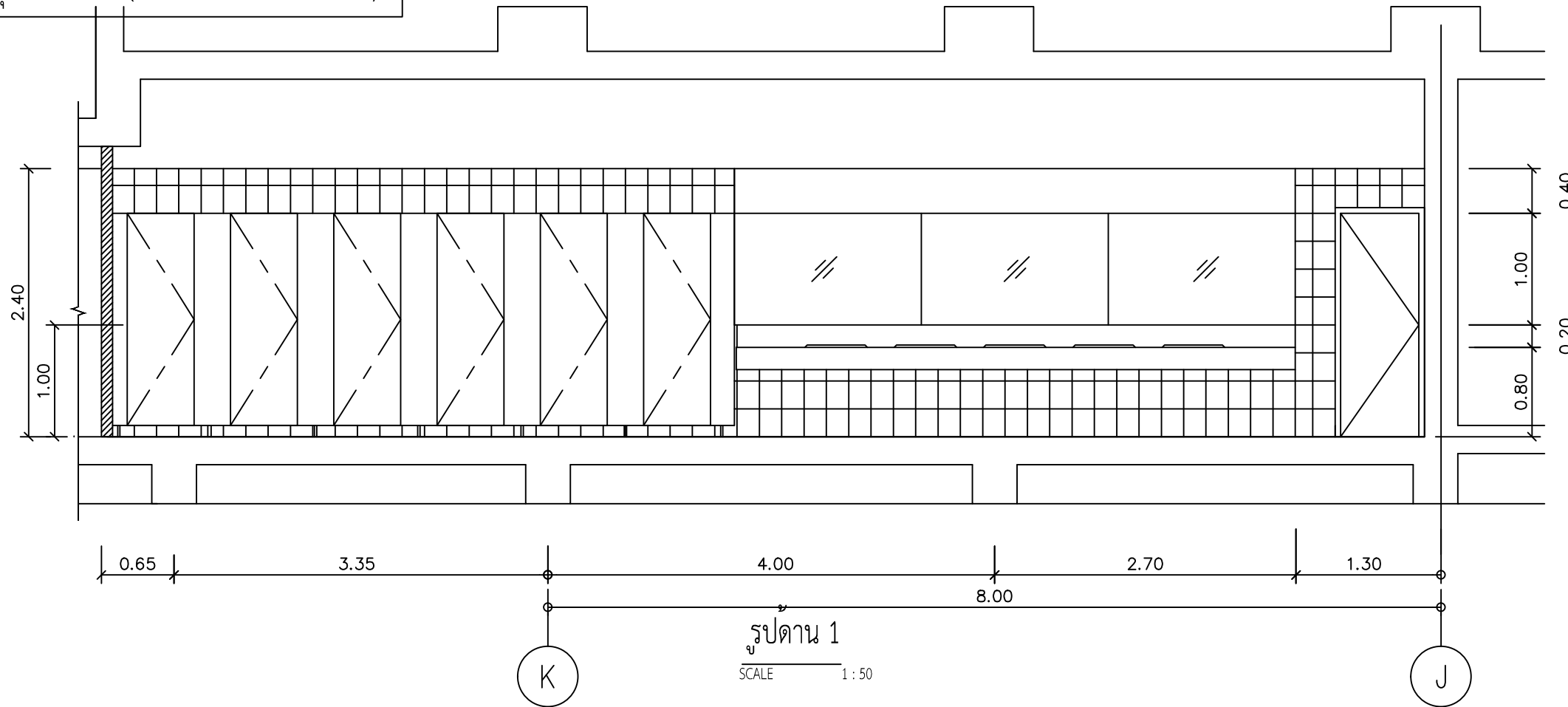

รูปดำน 1
SCALE 1 : 50

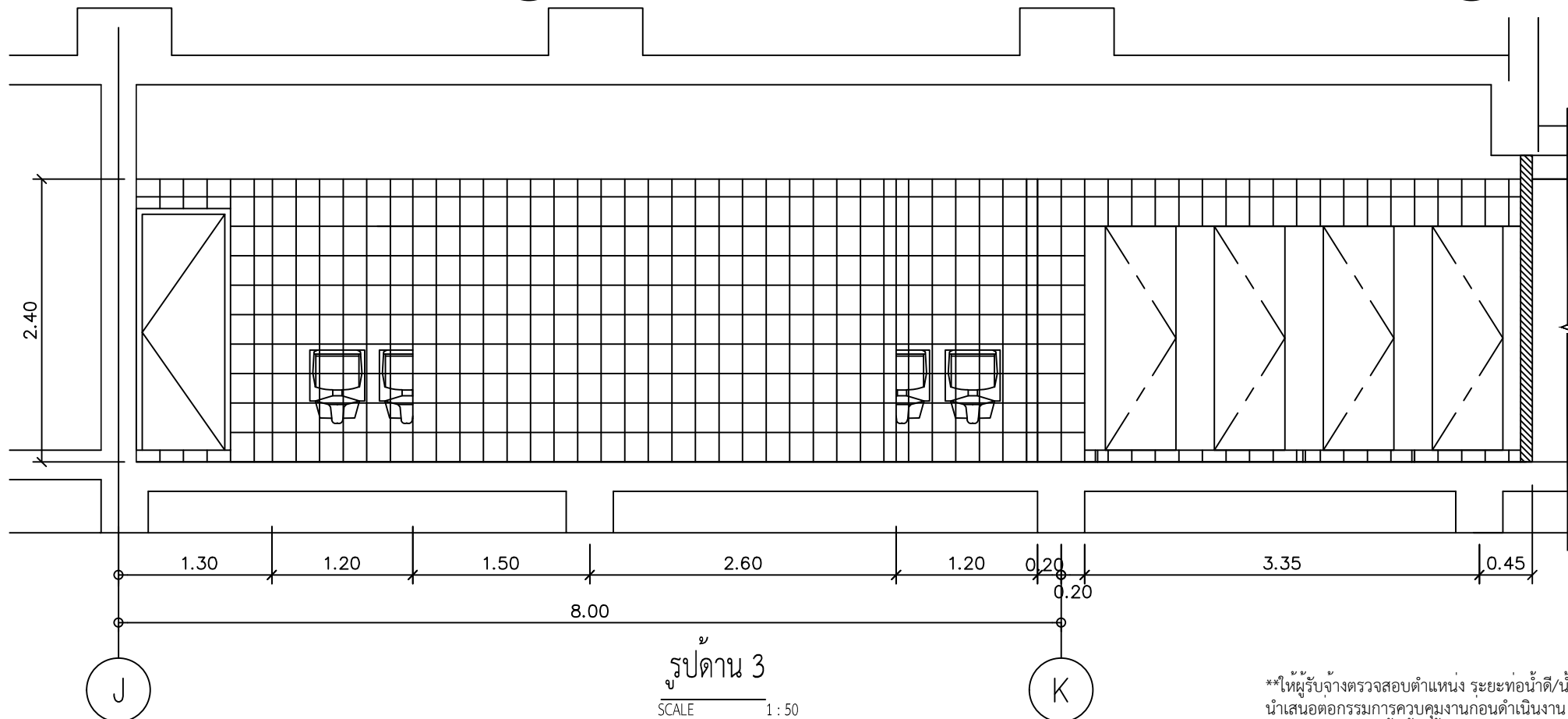

รูปดำน 3
SCALE 1 : 50

**กระเบื้องพื้นที่ติดตั้งใหม่ ขนาด 60x60cm. และกระเบื้องผนังที่ติดตั้งใหม่ ขนาด 20x25cm.
ของ Cotto หรือยี่ห้อ Duragres , Sosuco หรือเทียบเท่า ให้ผู้รับจ้างทำรายละเอียดเสนอกรรมการ
*รายการที่ติดตั้ง-กลับคืน ดูรายการประกอบแบบ

**ให้ผู้รับจ้างตรวจสอบตำแหน่ง ระยะท่อน้ำดี/น้ำเสีย และทำ Shop drawing
นำเสนอต่อกรรมการควบคุมงานก่อนดำเนินการ
**ในแบบยี่ดู่ระดับพื้นห้องน้ำเดิมเป็น +0.00
**ผู้รับจ้างต้องศึกษา Product Specification Document หรือคู่มือการติดตั้ง
ครุภัณฑ์ ทุกชนิด ก่อนลงมือติดตั้ง และทำตามมาตรฐาน หรือคำแนะนำของผู้
ผลิตอย่างเคร่งครัด
*และระยะ/ ขนาดต่างๆของห้องน้ำ ให้ยึดจากสภาพหน้างานเป็นหลัก

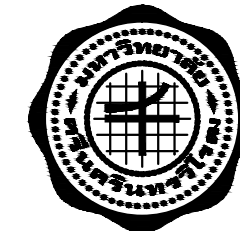

ส่วนพัฒนากายภาพ สำนักงานอธิการบดี
มหาวิทยาลัยศรีนครินทรวิโรฒ ประสานมิตร
114 ซอยสุขุมวิท 23 เขตวัฒนา กรุงเทพมหานคร 10110
โทรศัพท์ : 02-649-5000 โทรสาร : 02-258-4007
www.swu.ac.th

ครั้งที่	รายการแก้ไข	
ออกแบบ		
เขียนแบบ		
วันที่		
งานสถาปัตยกรรม	สถาปนิก _____	
งานวิศวกรรมโยธา	วิศวกรโยธา _____	
งานวิศวกรรมไฟฟ้า	วิศวกรไฟฟ้า นายผดุง สุขเกษม พทก.709 _____	
งานวิศวกรรมเครื่องกล	วิศวกรเครื่องกล _____	
เขียนแบบ	นายวัชร อธิภาวุธโชตินันท์ _____	
อนุมัติแบบ	_____ (นายอินทนนท์ จันนิลลา ภพก.38187) ผู้อำนวยการส่วนพัฒนากายภาพ	
บันทึก		
โครงการ	ปรับปรุงห้องน้ำและระบบท่อน้ำอาคาร อำนวยการนวัตกรรม(ลานจอดรถยนต์)	
สถานที่	มหาวิทยาลัยศรีนครินทรวิโรฒ สำนักงานอธิการบดี	
แบบแสดง	รูปดำน 1,3 ปรับปรุงห้องน้ำชาย (ฝั่งอาคารคณะสังคมศาสตร์)	
แบบเลขที่	มาตราส่วน	
A-12	1 : 50	
วันที่	จำนวนแผ่น	แก้ไขครั้งที่

รูปดำนงานปรับปรุงห้องน้ำชาย (ฝั่งอาคารคณะสังคมศาสตร์)

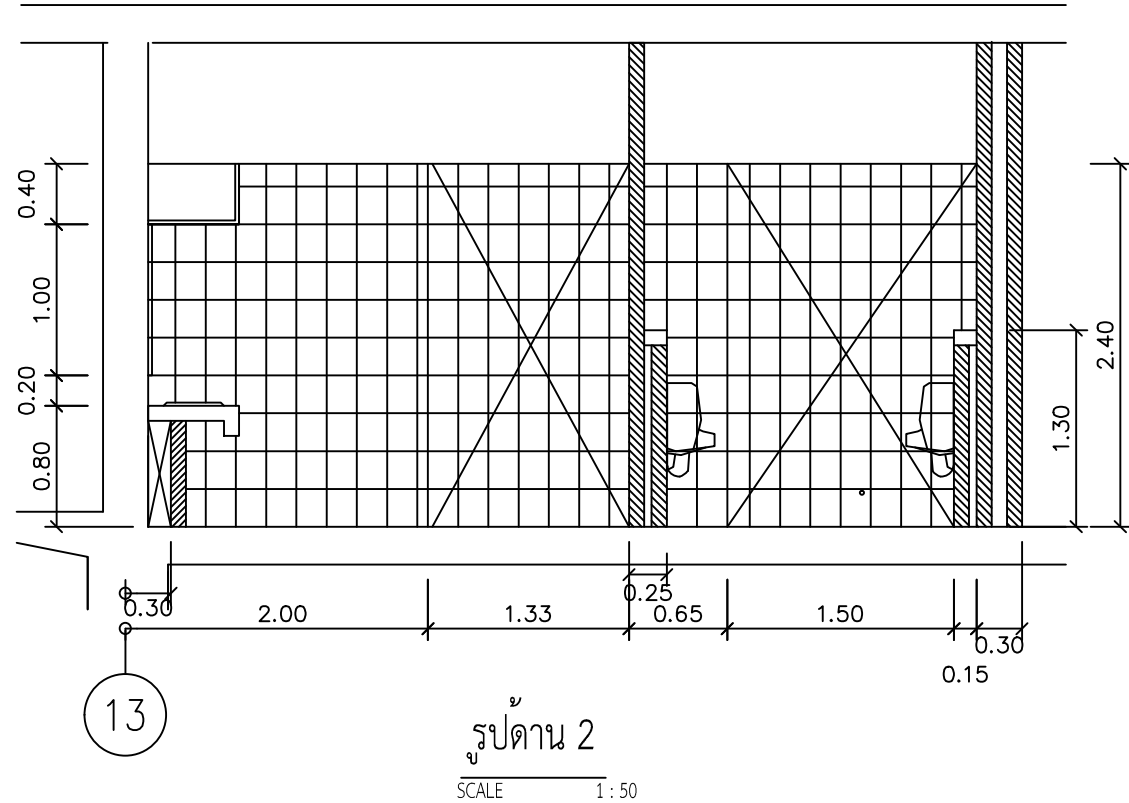

รูปดำน 2
SCALE 1 : 50

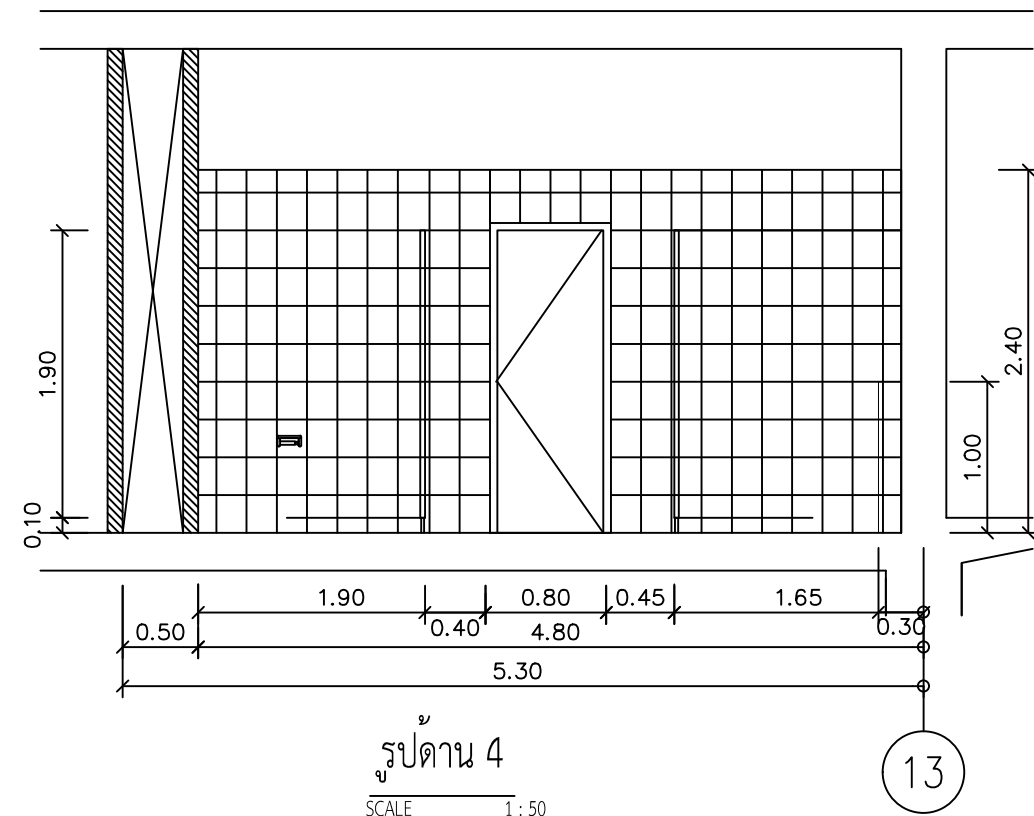

รูปดำน 4
SCALE 1 : 50

**กระเบื้องพื้นที่ติดตั้งใหม่ ขนาด 60x60cm. และกระเบื้องผนังที่ติดตั้งใหม่ ขนาด 20x25cm.
ของ Cotto หรือยี่ห้อ Duragres , Sosuco หรือเทียบเท่า ให้ผู้รับจ้างทำรายละเอียดเสนอกรรมการ
*รายการที่ติดตั้ง-กลับคืน ดูรายการประกอบแบบ

**ให้ผู้รับจ้างตรวจสอบตำแหน่ง ระยะท่อน้ำดี/น้ำเสีย และทำ Shop drawing
นำเสนอต่อกรรมการควบคุมงานก่อนดำเนินงาน
**ในแบบยี่ดระดับพื้นห้องน้ำเดิมเป็น +0.00
**ผู้รับจ้างต้องศึกษา Product Specification Document หรือคู่มือการติดตั้ง
ครุภัณฑ์ ทุกชนิด ก่อนลงมือติดตั้ง และทำตามมาตรฐาน หรือคำแนะนำของผู้
ผลัดอย่างเคร่งครัด
*และระยะ/ ขนาดต่างๆของห้องน้ำ ให้ยึดจากสภาพหน้างานเป็นหลัก

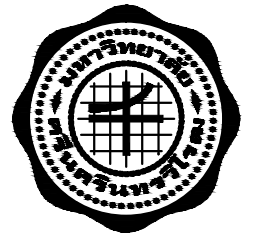

ส่วนพัฒนากายภาพ สำนักงานอธิการบดี
มหาวิทยาลัยศรีนครินทรวิโรฒ ประสานมิตร
114 ซอยสุขุมวิท 23 เขตวัฒนา กรุงเทพมหานคร 10110
โทรศัพท์ : 02-649-5000 โทรสาร : 02-258-4007
www.swu.ac.th

ครั้งที่		รายการแก้ไข
ออกแบบ		
เขียนแบบ		
วันที่		
งานสถาปัตยกรรม	สถาปนิก _____	
งานวิศวกรรมโยธา	วิศวกรโยธา _____	
งานวิศวกรรมไฟฟ้า	วิศวกรไฟฟ้า นายผดุง สุขเกษม พทก.709 _____	
งานวิศวกรรมเครื่องกล	วิศวกรเครื่องกล _____	
เขียนแบบ	นายวัชร อธิภาณุโชติพันธ์ _____	
อนุมัติแบบ	_____ (นายอินทนนท์ จันนิลลา ภพก.38187) ผู้อำนวยการส่วนพัฒนากายภาพ	
บันทึก		
โครงการ	ปรับปรุงห้องน้ำและระบบท่อน้ำอาคาร อำนวยการนวัตกรรม(ลานจอดรถยนต์)	
สถานที่	มหาวิทยาลัยศรีนครินทรวิโรฒ สำนักงานอธิการบดี	
แบบแสดง	รูปดำน 2,4	
แบบเลขที่	A-13	มาตราส่วน 1 : 50
วันที่	จำนวนแผ่น	แก้ไขครั้งที่

งานปรับปรุงห้องน้ำหญิงและคนพิการฝั่งอาคารคณะสังคมศาสตร์



ส่วนพัฒนากายภาพ สำนักงานอธิการบดี
มหาวิทยาลัยศรีนครินทรวิโรฒ ประสานมิตร
114 ซอยสุขุมวิท 23 เขตวัฒนา กรุงเทพมหานคร 10110
โทรศัพท์ : 02-649-5000 โทรสาร : 02-258-4007
www.swu.ac.th

ครั้งที่	รายการแก้ไข
ออกแบบ	
เขียนแบบ	
วันที่	

งานสถาปัตยกรรม
สถาปนิก _____

งานวิศวกรรมโยธา
วิศวกรโยธา _____

งานวิศวกรรมไฟฟ้า
วิศวกรไฟฟ้า นายผดุง สุขเกษม พทก.709

งานวิศวกรรมเครื่องกล
วิศวกรเครื่องกล _____

เขียนแบบ นายวัชร อธิภาวุธโชตินันท์

อนุมัติแบบ
(นายอินทนนท์ จันนิลลา ภพท.38187)
ผู้อำนวยการส่วนพัฒนากายภาพ

บันทึก

โครงการ
ปรับปรุงห้องน้ำและระบบท่อน้ำอาคาร
อำนวยการนวัตกรรม(ลานจอดรถยนต์)

สถานที่
มหาวิทยาลัยศรีนครินทรวิโรฒ
สำนักงานอธิการบดี

แบบแสดง
แปลนปรับปรุงห้องน้ำหญิงและคนพิการ
(ฝั่งอาคารคณะสังคมศาสตร์)

แบบเลขที่	มาตราส่วน
A-14	1 : 50
วันที่	จำนวนแผ่น
	แก้ไขครั้งที่

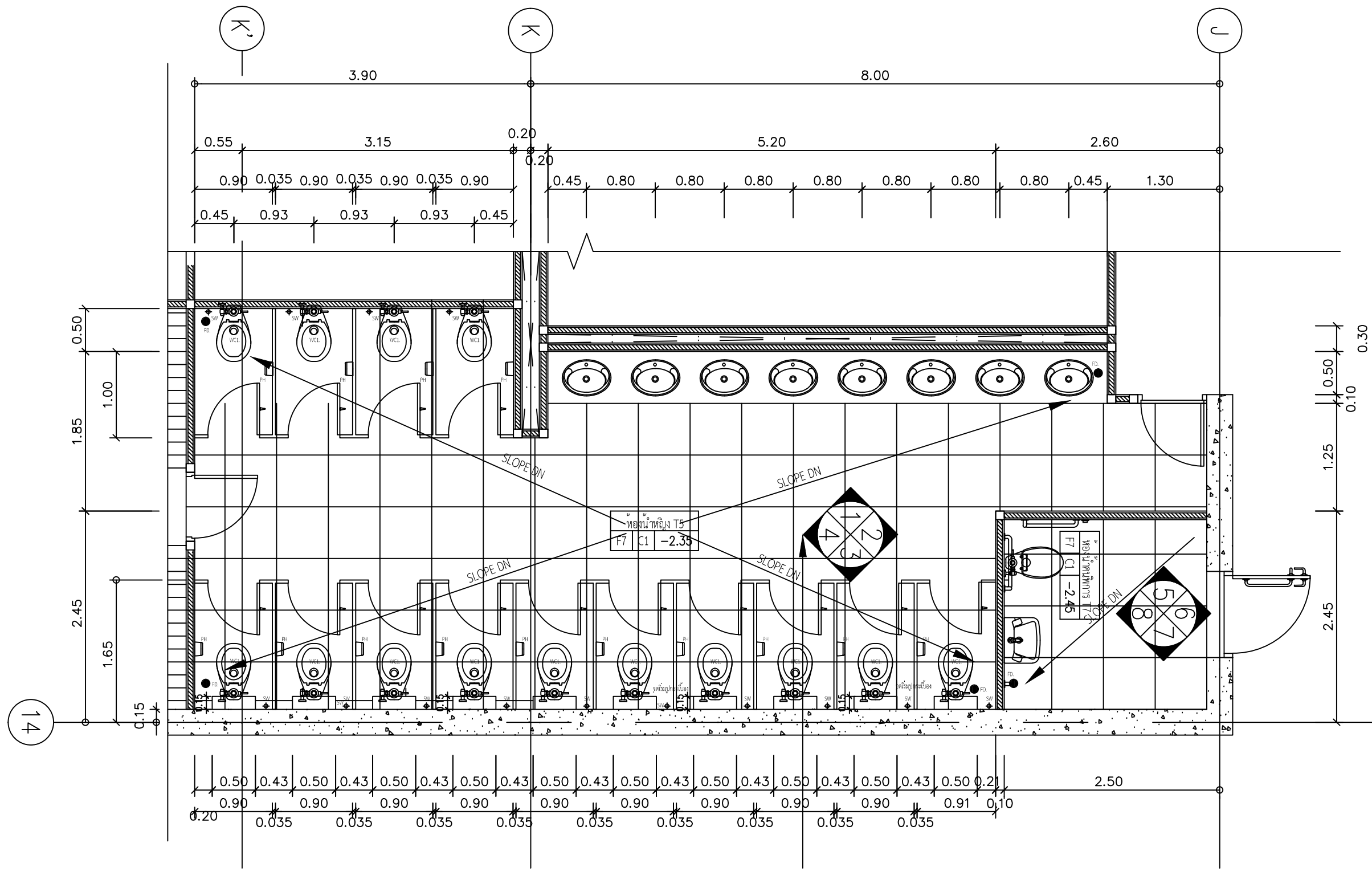

แปลนปรับปรุงห้องน้ำหญิงและคนพิการ (ฝั่งอาคารคณะสังคมศาสตร์)

SCALE 1 : 50

**กระเบื้องพื้นใหม่ที่ติดตั้งใหม่ ขนาด 60x60cm. และกระเบื้องผนังใหม่ที่ติดตั้งใหม่ ขนาด 20x25cm.
ของ Cotto หรือยี่ห้อ Duragres , Sosuco หรือเทียบเท่า /ให้ผู้รับจ้างทำรายละเอียดเสนอกรรมการ
*รายการที่ติดตั้ง-กลับคืน ดูรายการประกอบแบบ

**หมายเหตุ : งานรื้อถอน ผู้รับจ้างต้องทำ check list รายงานต่อกรรมการควบคุมงาน เพื่อพิจารณาก่อนทำการรื้อถอน
อาจแบ่งรายการเป็นหมวดหมู่ให้สามารถเข้าใจได้ง่าย เช่น ของที่อยู่ในรายการรื้อถอน หรือของที่อยู่ในรายการรื้อถอนแต่อาจ
คลาดเคลื่อนของที่ไม่อยู่ในรายการ แต่ต้องทำการรื้อถอนเพื่อให้เป็นไปตามวัตถุประสงค์ของรูปแบบรายการ หรือเพื่อความ
ปลอดภัย หรือเพื่อให้งานมาตรฐานงานติดตั้ง ให้อยู่กับคู่มือที่บังคับของกรรมการควบคุมงานในการตัดสินใจ และอนุมัติในการ
ตรวจสอบรายการทั้งหมดก่อนทำการรื้อถอน
ความเสียหายจากการรื้อถอนที่มีได้รวมอยู่ในรูปแบบรายการหรืองานปรับปรุงก่อสร้าง และอุปกรณ์ใดๆที่เป็นการ
รื้อถอน เพื่อติดตั้งใหม่หรืออื่นๆตามคู่มือที่บังคับของกรรมการควบคุมงาน หากเกิดความเสียหายจากการรื้อถอน ผู้รับจ้างต้องเป็นผู้
รับผิดชอบ โดยจะเรียกค่าเสียหาย หรือการชดเชยระยะเวลาเพิ่มเติมได้
* และระยะ/ ขนาดต่างๆ ให้ออกจากสภาพทำงานเป็นหลัก

รูปดำเนินงานปรับปรุงห้องน้ำหญิงและคนพิการฝั่งอาคารคณะสังคมศาสตร์

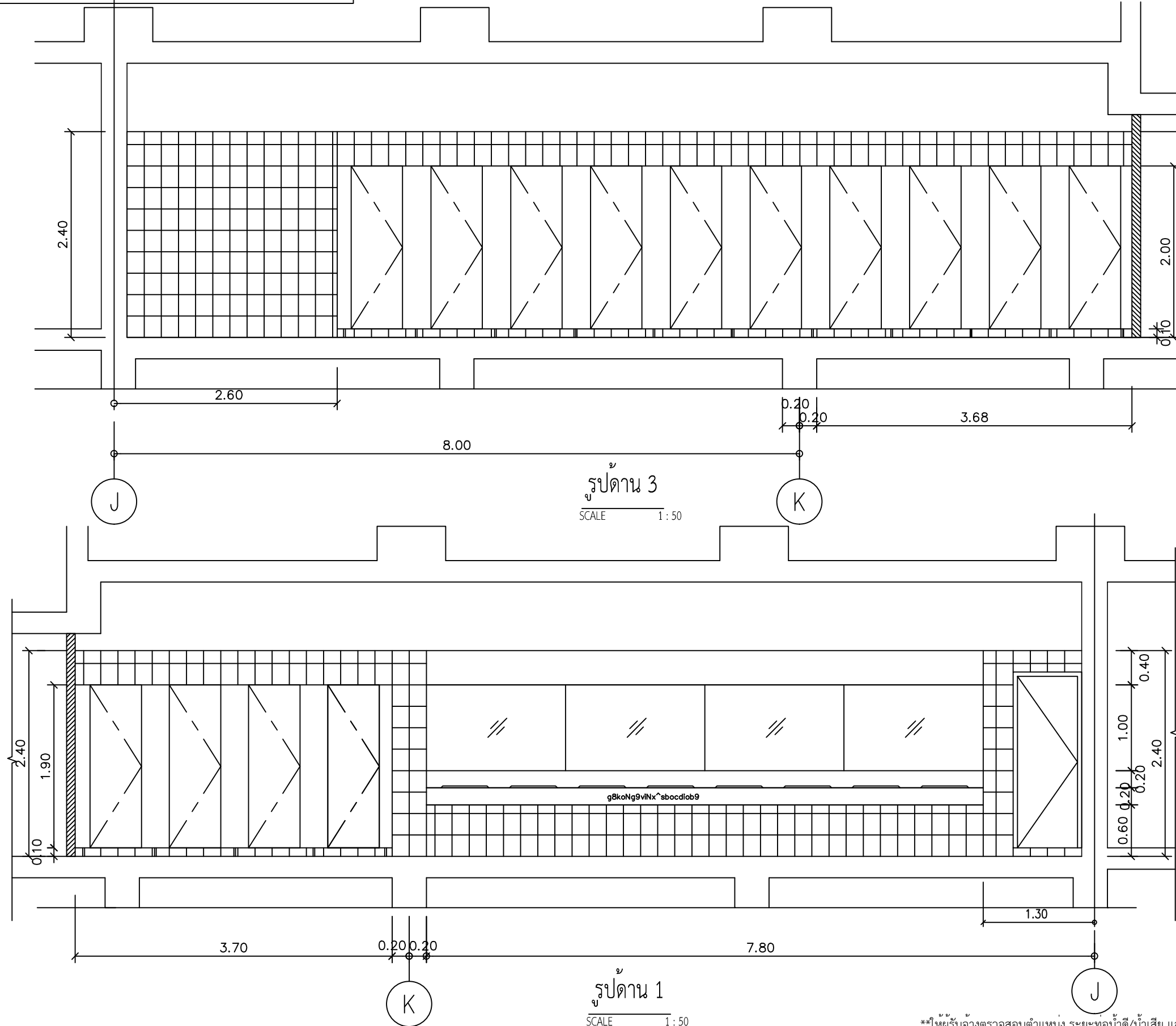

**กระเบื้องพื้นทีติดตั้งใหม่ ขนาด 60x60cm. และกระเบื้องผนังทีติดตั้งใหม่ ขนาด 20x25cm.
 ของ Cotto หรือยี่ห้อ Duragres , Sosuco หรือเทียบเท่า /ให้ผู้รับจ้างทำรายละเอียดเสนอกรรมการ
 *รายการทีติดตั้ง-กลับคืน ดูรายการประกอบแบบ

**ให้ผู้รับจ้างตรวจสอบตำแหน่ง ระยะท่อน้ำดี/น้ำเสีย และทำ Shop drawing
 นำเสนอต่อกรรมการควบคุมงานก่อนดำเนินงาน
 **รูปแบบยี่ดฐระดับพื้นห้องน้ำเดิมเป็น +0.00
 **ผู้รับจ้างตองศึกษา Product Specification Document หรือคู่มือการติดตั้ง
 ครุภัณฑ์ ทุกชนิด ก่อนลงมือติดตั้ง และทำตามมาตรฐาน หรือคำแนะนำของผู้
 ผลิตอย่างเคร่งครัด
 *และระยะ/ ขนาดต่างๆของห้องน้ำ ให้ยึดจากสภาพหน้างานเป็นหลัก

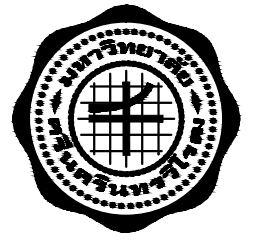

ส่วนพัฒนากายภาพ สำนักงานอธิการบดี
 มหาวิทยาลัยศรีนครินทรวิโรฒ ประสานมิตร
 114 ซอยสุขุมวิท 23 เขตวัฒนา กรุงเทพมหานคร 10110
 โทรศัพท์ : 02-649-5000 โทรสาร : 02-258-4007
 www.swu.ac.th

ครั้งที่	รายการแก้ไข	
ออกแบบ		
เขียนแบบ		
วันที่		
งานสถาปัตยกรรม	สถาปนิก _____	
งานวิศวกรรมโยธา	วิศวกรโยธา _____	
งานวิศวกรรมไฟฟ้า	วิศวกรไฟฟ้า นายผดุง สุขเกษม พทก.709 _____	
งานวิศวกรรมเครื่องกล	วิศวกรเครื่องกล _____	
เขียนแบบ	นายวัชร อธิภาวุธโชตินันท์ _____	
อนุมัติแบบ	(นายอินทนนท์ จันนิลลา ภพก.38187) ผู้อำนวยการส่วนพัฒนากายภาพ	
บันทึก		
โครงการ	ปรับปรุงห้องน้ำและระบบท่อน้ำอาคาร อำนวยการนวัตกรรม(ลานจตุรตถยนต์)	
สถานที่	มหาวิทยาลัยศรีนครินทรวิโรฒ สำนักงานอธิการบดี	
แบบแสดง	รูปด้าน 1,3 ปรับปรุงห้องน้ำหญิงและคนพิการ (ฝั่งอาคารคณะสังคมศาสตร์)	
แบบเลขที่	มาตราส่วน	
A-15	1 : 50	
วันที่	จำนวนแผ่น	แก้ไขครั้งที่

รูปดำเนินงานปรับปรุงห้องน้ำหญิงและคนพิการฝั่งอาคารคณะสังคมศาสตร์

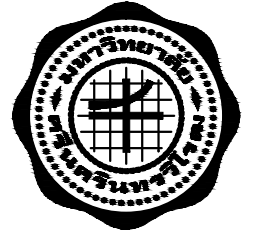

ส่วนพัฒนากายภาพ สำนักงานอธิการบดี
มหาวิทยาลัยศรีนครินทรวิโรฒ ประสานมิตร
114 ซอยสุขุมวิท 23 เขตวัฒนา กรุงเทพมหานคร 10110
โทรศัพท์ : 02-649-5000 โทรสาร : 02-258-4007
www.swu.ac.th

ครั้งที่		รายการแก้ไข
ออกแบบ		
เขียนแบบ		
วันที่		

งานสถาปัตยกรรม
สถาปนิก _____

งานวิศวกรรมโยธา
วิศวกรโยธา _____

งานวิศวกรรมไฟฟ้า
วิศวกรไฟฟ้า นายผดุง สุขเกษม พทก.709

งานวิศวกรรมเครื่องกล
วิศวกรเครื่องกล _____

เขียนแบบ นายวัชร อธิภาณุโชตินันท์

อนุมัติแบบ
(นายอินทนนท์ จันนิลลา ภพก.38187)
ผู้อำนวยการส่วนพัฒนากายภาพ

บันทึก

โครงการ
ปรับปรุงห้องน้ำและระบบท่อน้ำอาคาร
อำนวยการนวัตกรรม(ลานจอดรถยนต์)

สถานที่
มหาวิทยาลัยศรีนครินทรวิโรฒ
สำนักงานอธิการบดี

แบบแสดง
รูปด้าน 2,4
ปรับปรุงห้องน้ำหญิงและคนพิการ
(ฝั่งอาคารคณะสังคมศาสตร์)

แบบเลขที่ A-16 มาตรฐาน 1 : 50

วันที่ จำนวนแผ่น แกะไขครั้งที่

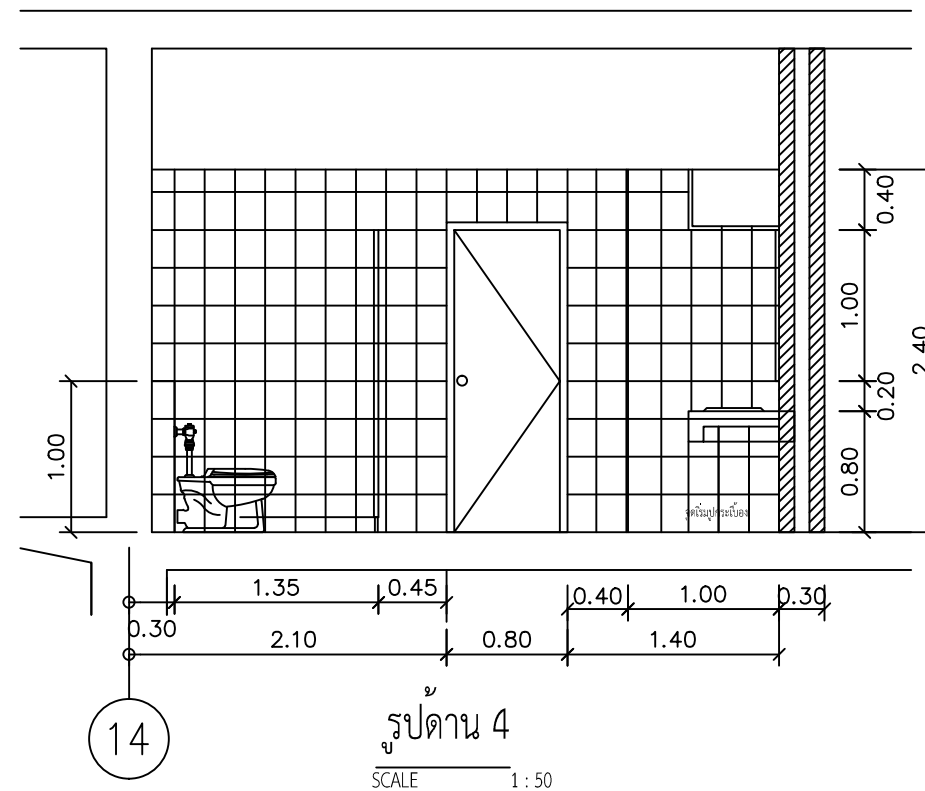
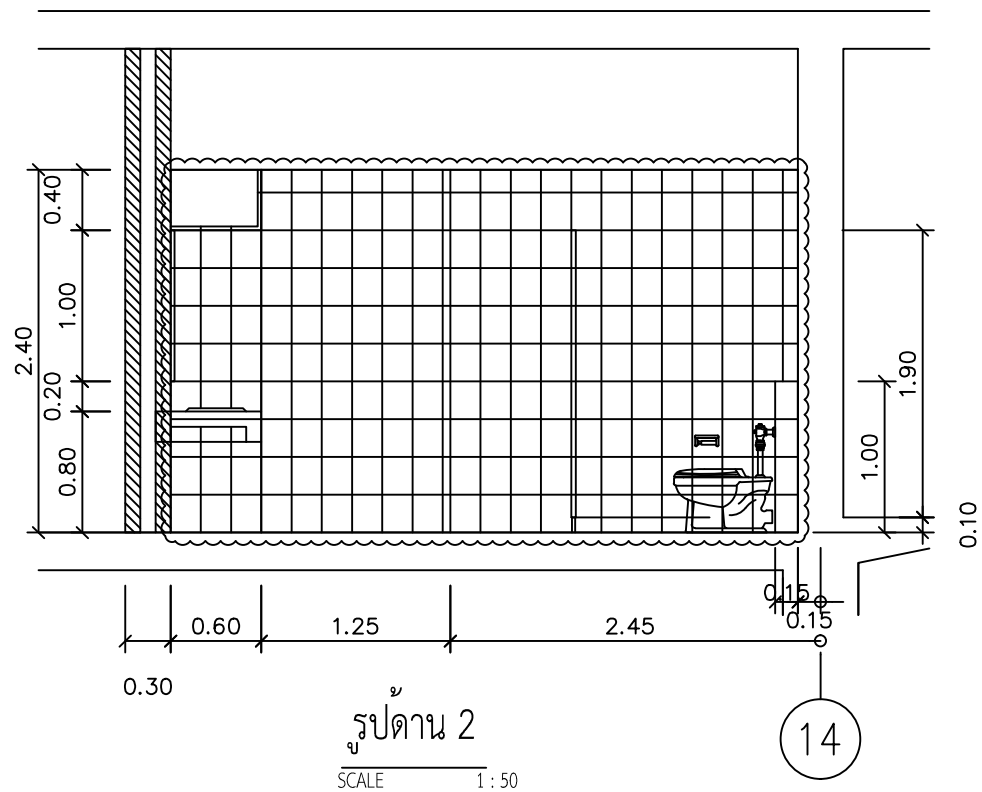

**กระเบื้องพื้นที่ติดตั้งใหม่ ขนาด 60x60cm. และกระเบื้องผนังที่ติดตั้งใหม่ ขนาด 20x25cm.
ของ Cotto หรือยี่ห้อ Duragres , Sosuco หรือเทียบเท่า ให้ผู้รับจ้างทำรายละเอียดเสนอกรรมการ
*รายการที่ติดตั้ง-กลับคืน ดูรายการประกอบแบบ

**ให้ผู้รับจ้างตรวจสอบตำแหน่ง ระยะท่อน้ำตี/น้ำเสีย และทำ Shop drawing
นำเสนอต่อกรรมการควบคุมงานก่อนดำเนินการ
**ในแบบยัดระดับพื้นห้องน้ำเดิมเป็น +0.00
**ผู้รับจ้างต้องศึกษา Product Specification Document หรือคู่มือการติดตั้ง
ครุภัณฑ์ ทุกชนิด ก่อนลงมือติดตั้ง และทำตามมาตรฐาน หรือคำแนะนำของผู้
ผลิตอย่างเคร่งครัด
*และระยะ/ ขนาดต่างๆของท่อน้ำ ให้ยึดจากสภาพหน้างานเป็นหลัก

รูปดำเนินงานปรับปรุงห้องน้ำหญิงและคนพิการฝั่งอาคารคณะสังคมศาสตร์

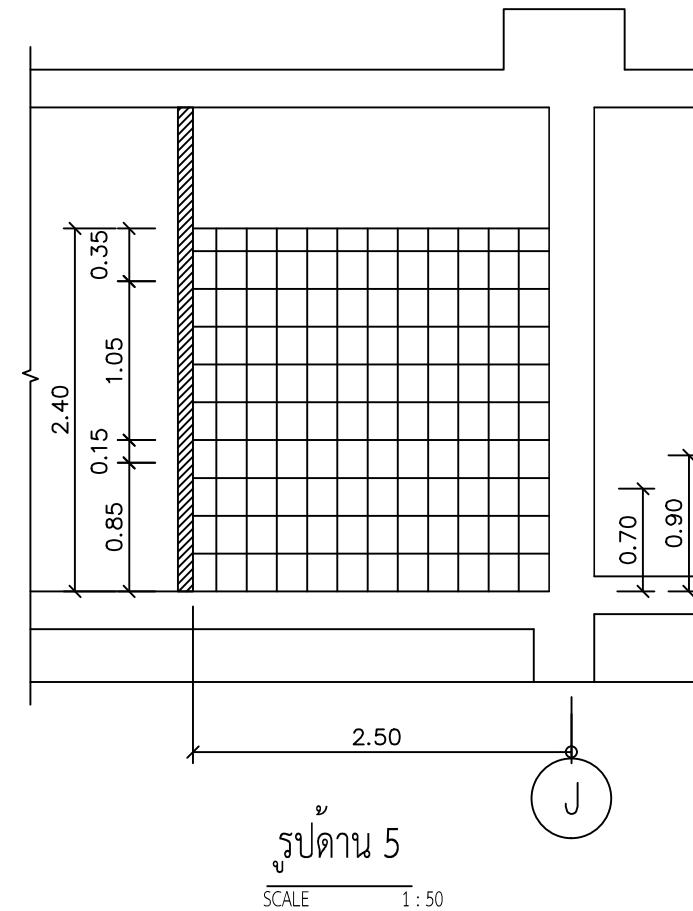
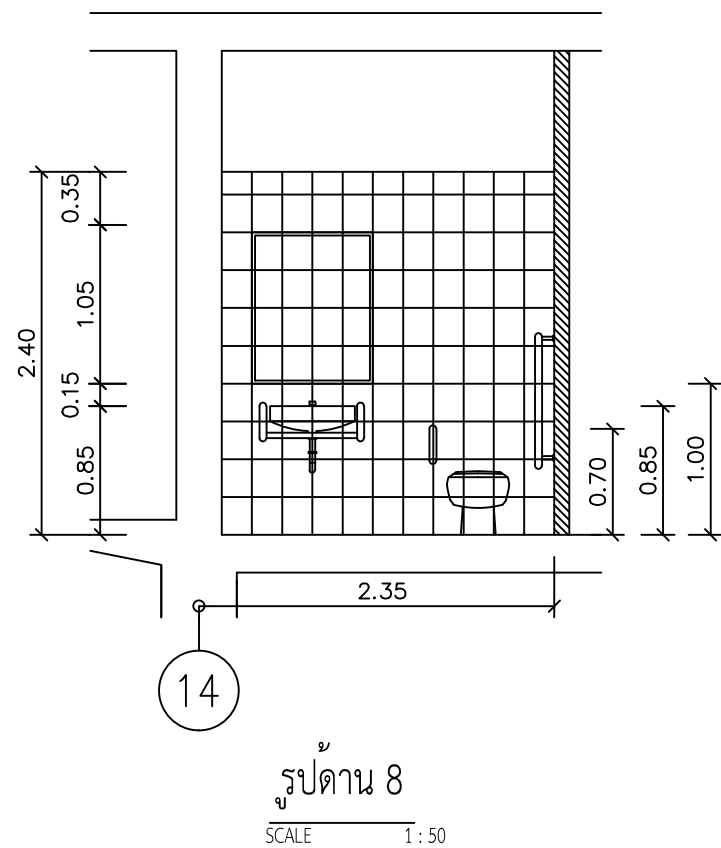

**กระเบื้องพื้นที่ติดตั้งใหม่ ขนาด 60x60cm. และกระเบื้องผนังที่ติดตั้งใหม่ ขนาด 20x25cm.
ของ Cotto หรือยี่ห้อ Durages , Sosuco หรือเทียบเท่า ให้ผู้รับจ้างทำรายละเอียดเสนอกรรมการ
*รายการที่ติดตั้ง-กลับคืน ดูรายการประกอบแบบ

**ให้ผู้รับจ้างตรวจสอบตำแหน่ง ระยะท่อน้ำดี/น้ำเสีย และทำ Shop drawing
นำเสนอต่อกรรมการควบคุมงานก่อนดำเนินงาน
**ในแบบยี่ดระดับพื้นห้องน้ำเดิมเป็น +0.00
**ผู้รับจ้างต้องศึกษา Product Specification Document หรือคู่มือการติดตั้ง
ครุภัณฑ์ ทุกชนิด ก่อนลงมือติดตั้ง และทำตามมาตรฐาน หรือคำแนะนำของผู้
ผลิตอย่างเคร่งครัด
*และระยะ/ ขนาดต่างๆของห้องน้ำ ให้ยึดจากสภาพหน้างานเป็นหลัก

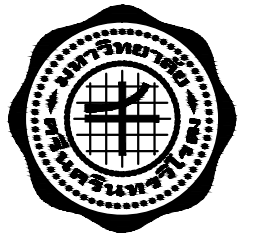

ส่วนพัฒนากายภาพ สำนักงานอธิการบดี
มหาวิทยาลัยศรีนครินทรวิโรฒ ประสานมิตร
114 ซอยสุขุมวิท 23 เขตวัฒนา กรุงเทพมหานคร 10110
โทรศัพท์ : 02-649-5000 โทรสาร : 02-258-4007
www.swu.ac.th

ครั้งที่		รายการแก้ไข
ออกแบบ		
เขียนแบบ		
วันที่		
งานสถาปัตยกรรม	สถาปนิก _____	
งานวิศวกรรมโยธา	วิศวกรโยธา _____	
งานวิศวกรรมไฟฟ้า	วิศวกรไฟฟ้า นายผดุง สุขเกษม พฟก.709 _____	
งานวิศวกรรมเครื่องกล	วิศวกรเครื่องกล _____	
เขียนแบบ	นายวัชร อธิภาณุโชตินันท์ _____	
อนุมัติแบบ	_____ (นายอินทนนท์ จันนิลลา ภพก.38187) ผู้อำนวยการส่วนพัฒนากายภาพ	
บันทึก		
โครงการ	ปรับปรุงห้องน้ำและระบบท่อน้ำอาคาร อำนวยการนวัตกรรม(ลานจอดรถยนต์)	
สถานที่	มหาวิทยาลัยศรีนครินทรวิโรฒ สำนักงานอธิการบดี	
แบบแสดง	รูปด้าน 8,5 ปรับปรุงห้องน้ำหญิงและคนพิการ (ฝั่งอาคารคณะสังคมศาสตร์)	
แบบเลขที่	A-17	มาตราส่วน 1 : 50
วันที่	จำนวนแผ่น	แก้ไขครั้งที่

งานรื้อถอนห้องน้ำหญิง-ชายฝั่งอาคารคณะศึกษาศาสตร์

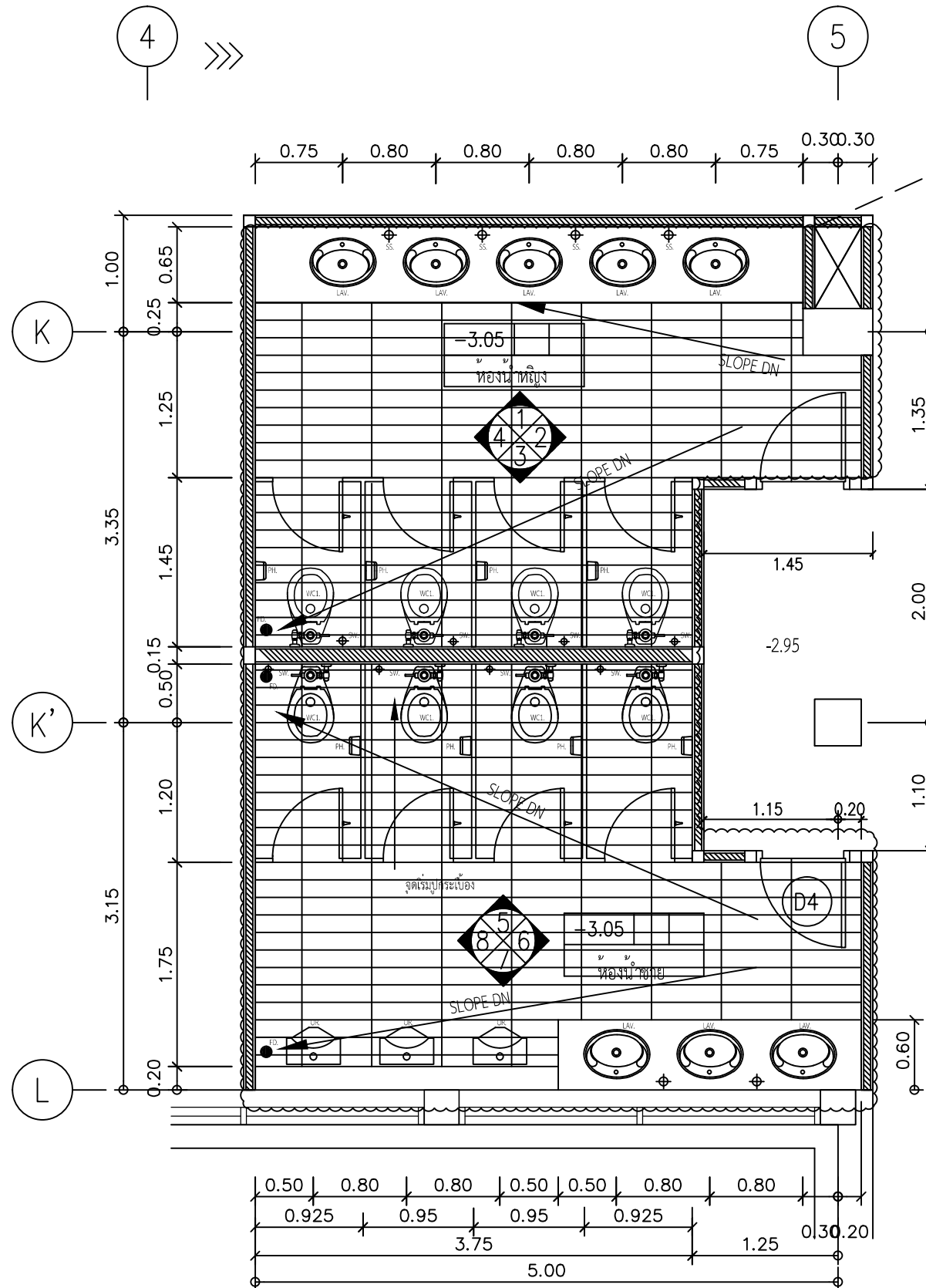

แปลนรื้อถอนห้องน้ำหญิง-ชาย (ฝั่งอาคารคณะศึกษาศาสตร์)

SCALE 1 : 50

- รื้อถอนผนังสำเร็จรูปพร้อมบานประตูเดิมทั้งหมด พร้อมติดตั้งกลับ
- รื้อถอนสุขภัณฑ์ทั้งหมด พร้อมติดตั้งกลับ ชักโครกเดิม/ โถปัสสาวะเดิม/ อ่างล้างหน้าเดิม
- รื้อถอนป้ายโฆษณาแขวนผนังเดิม พร้อมติดตั้งกลับ

****หมายเหตุ :** งานรื้อถอน ผู้รับจ้างต้องทำ check list รายการต่อกรรมการควบคุมงาน เพื่อพิจารณาการทำกรรณสูติงาน อาจแบ่งรายการเป็นหมวดหมู่ให้สามารถเข้าใจได้ง่าย เช่น ช่องที่อยู่ในรายการรื้อถอน หรือช่องที่อยู่ในรายการรื้อถอนแต่อาจคลาดเคลื่อนหรือไม่อยู่ในรายการ แต่ต้องทำการรื้อถอนเพื่อให้เป็นไปตามวัตถุประสงค์ของรูปแบบรายการ หรือเพื่อความปลอดภัย หรือเพื่อให้งานมาตรฐานงานติดตั้ง ให้ขึ้นอยู่กับดุลยพินิจของกรรมการควบคุมงานในการตัดสินใจ และอนุมัติในการตรวจสอบรายการทั้งหมดก่อนทำการรื้อถอน

ความเสียหายจากการรื้อถอนที่มีได้รวมอยู่ในรูปแบบรายการหรืองานปรับปรุงก่อสร้าง และอุปกรณ์ใดๆที่เป็นการรื้อถอน เพื่อติดตั้งใหม่หรืออื่นๆตามดุลยพินิจของกรรมการควบคุมงาน หากเกิดความเสียหายจากการรื้อถอน ผู้รับจ้างต้องเป็นผู้รับผิดชอบ โดยจะเรียกวงค่าใช้จ่าย หรือการขยายระยะเวลาเพิ่มเติมได้

* และระยะ/ ขนาดต่างๆ ให้ออกจากสภาพหน้างานเป็นหลัก

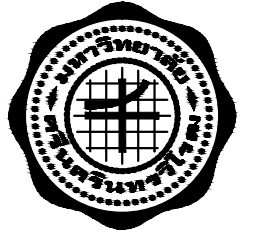

ส่วนพัฒนากายภาพ สำนักงานอธิการบดี
มหาวิทยาลัยศรีนครินทรวิโรฒ ประสานมิตร
114 ซอยสุขุมวิท 23 เขตวัฒนา กรุงเทพมหานคร 10110
โทรศัพท์ : 02-649-5000 โทรสาร : 02-258-4007
www.swu.ac.th

ครั้งที่	รายการแก้ไข	
ออกแบบ		
เขียนแบบ		
วันที่		
งานสถาปัตยกรรม		
สถาปนิก		
งานวิศวกรรมโยธา		
วิศวกรโยธา		
งานวิศวกรรมไฟฟ้า		
วิศวกรไฟฟ้า	นายผดุง สุขเกษม พทก.709	
งานวิศวกรรมเครื่องกล		
วิศวกรเครื่องกล		
เขียนแบบ	นายวัชร อธิภาณุโชตินันท์	
อนุมัติแบบ		
	(นายอินทนนท์ จันนิลลา ภพก.38187) ผู้อำนวยการส่วนพัฒนากายภาพ	
บันทึก		
โครงการ	ปรับปรุงห้องน้ำและระบบท่อน้ำอาคาร อำนวยการนวัตกรรมการเรียนการสอน (ลานจอดรถยนต์)	
สถานที่	มหาวิทยาลัยศรีนครินทรวิโรฒ สำนักงานอธิการบดี	
แบบแสดง	แปลนรื้อถอนห้องน้ำหญิง-ชาย (ฝั่งอาคารคณะศึกษาศาสตร์)	
แบบเลขที่	มาตราส่วน	
A-18	1 : 50	
วันที่	จำนวนแผ่น	แก้ไขครั้งที่

รูปดำนงานี่ร้อถอนห้องน้ำหญิง (ฝั่งอาคารคณะศึกษาศาสตร์)

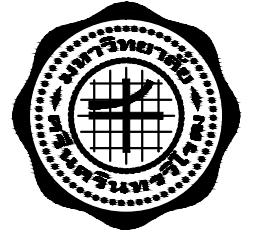

ส่วนพัฒนากายภาพ สำนักงานอธิการบดี
มหาวิทยาลัยศรีนครินทรวิโรฒ ประสานมิตร
114 ซอยสุขุมวิท 23 เขตวัฒนา กรุงเทพมหานคร 10110
โทรศัพท์ : 02-649-5000 โทรสาร : 02-258-4007
www.swu.ac.th

ครั้งที่		รายการแก้ไข
ออกแบบ		
เขียนแบบ		
วันที่		

งานสถาปัตยกรรม
สถาปนิก _____

งานวิศวกรรมโยธา
วิศวกรโยธา _____

งานวิศวกรรมไฟฟ้า
วิศวกรไฟฟ้า นายผดุง สุขเกษม พทก.709

งานวิศวกรรมเครื่องกล
วิศวกรเครื่องกล _____

เขียนแบบ นายวัชร อธิภาวุธโชตินันท์

อนุมัติแบบ
(นายอินทนนท์ จันนิลลา ภพก.38187)
ผู้อำนวยการส่วนพัฒนากายภาพ

บันทึก

โครงการ
ปรับปรุงห้องน้ำและระบบท่อน้ำอาคาร
อำนวยการนวัตกรรม(ลานจอดรถยนต์)

สถานที่
มหาวิทยาลัยศรีนครินทรวิโรฒ
สำนักงานอธิการบดี

แบบแสดง
รูปด้าน 1,2
ร้อถอนห้องน้ำหญิง(ฝั่งอาคารคณะศึกษาศาสตร์)

แบบเลขที่ A-19 มาตรฐาน 1 : 50

วันที่ จำนวนแผ่น แก้ไขครั้งที่

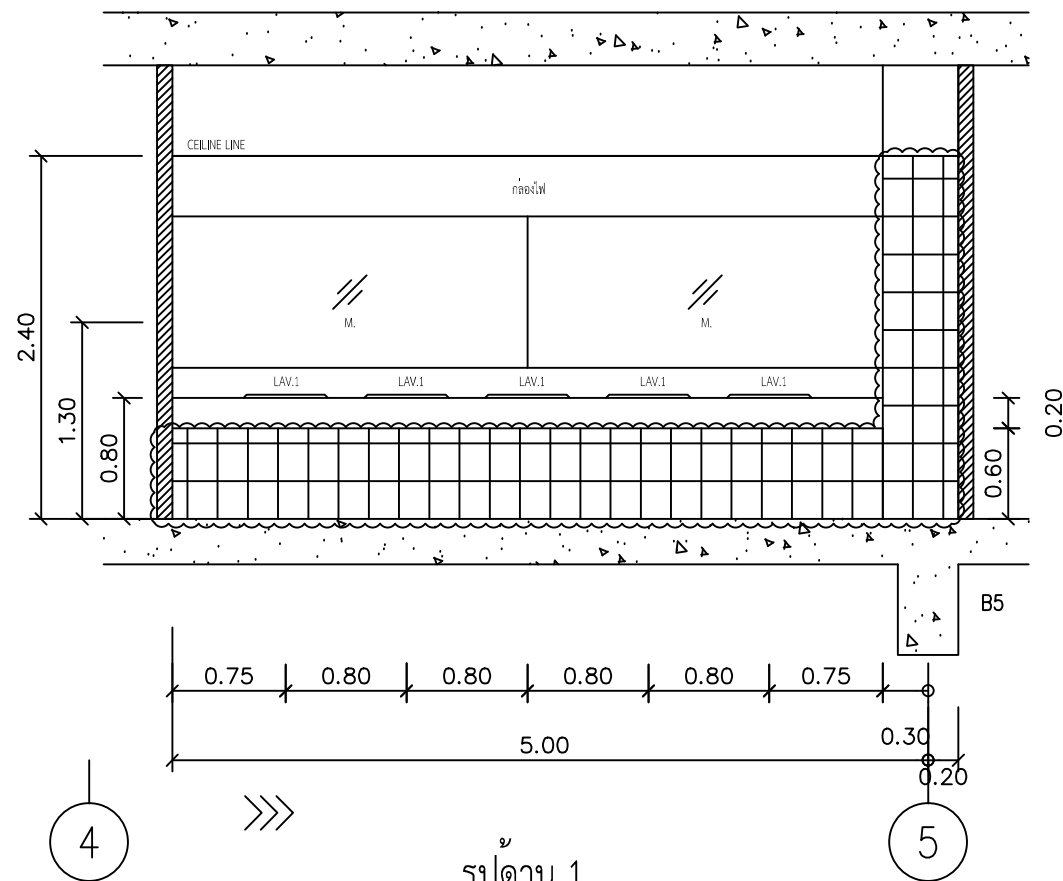

รูปด้าน 1
SCALE 1 : 50

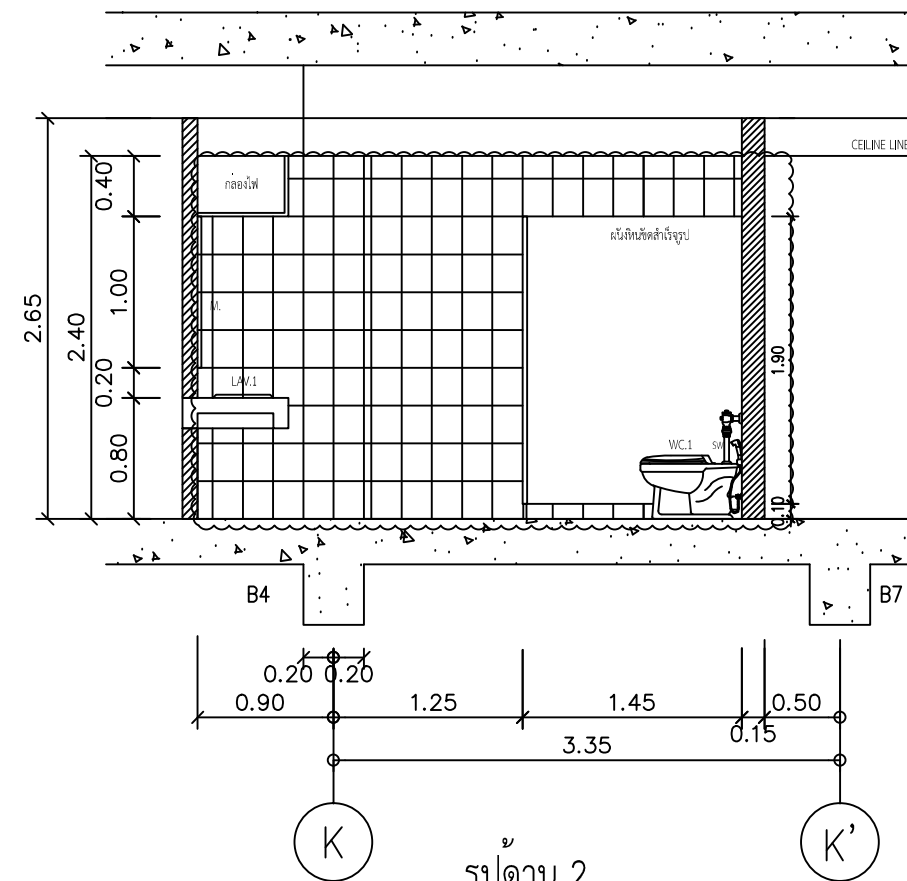

รูปด้าน 2
SCALE 1 : 50

**ให้ผู้รับจ้างตรวจสอบตำแหน่ง ระยะท่อน้ำตี/น้ำเสีย และทำ Shop drawing
นำเสนอต่อกรรมการควบคุมงานก่อนดำเนินงาน
**ในแบบยัดระดับพื้นห้องน้ำเดิมเป็น +0.00
**ผู้รับจ้างต้องศึกษา Product Specification Document หรือคู่มือการติดตั้ง
ครุภัณฑ์ ทุกชนิด ก่อนลงมือติดตั้ง และทำตามมาตรฐาน หรือคำแนะนำของผู้
ผลิตอย่างเคร่งครัด
*และระยะ/ ขนาดต่างๆของท่อน้ำ ให้ยึดจากสภาพหน้างานเป็นหลัก

รูปดำนงานรีดลอนทองน้ำหญิง (ฝั่งอาคารคณะศึกษาศาสตร์)

งานรีดลอนกระเบื้องผนัง
งานรื้อผนังสำเร็จรูปและติดตั้งกลับ

ดูรายการประกอบแบบห้องน้ำฝั่งอาคารคณะศึกษาศาสตร์

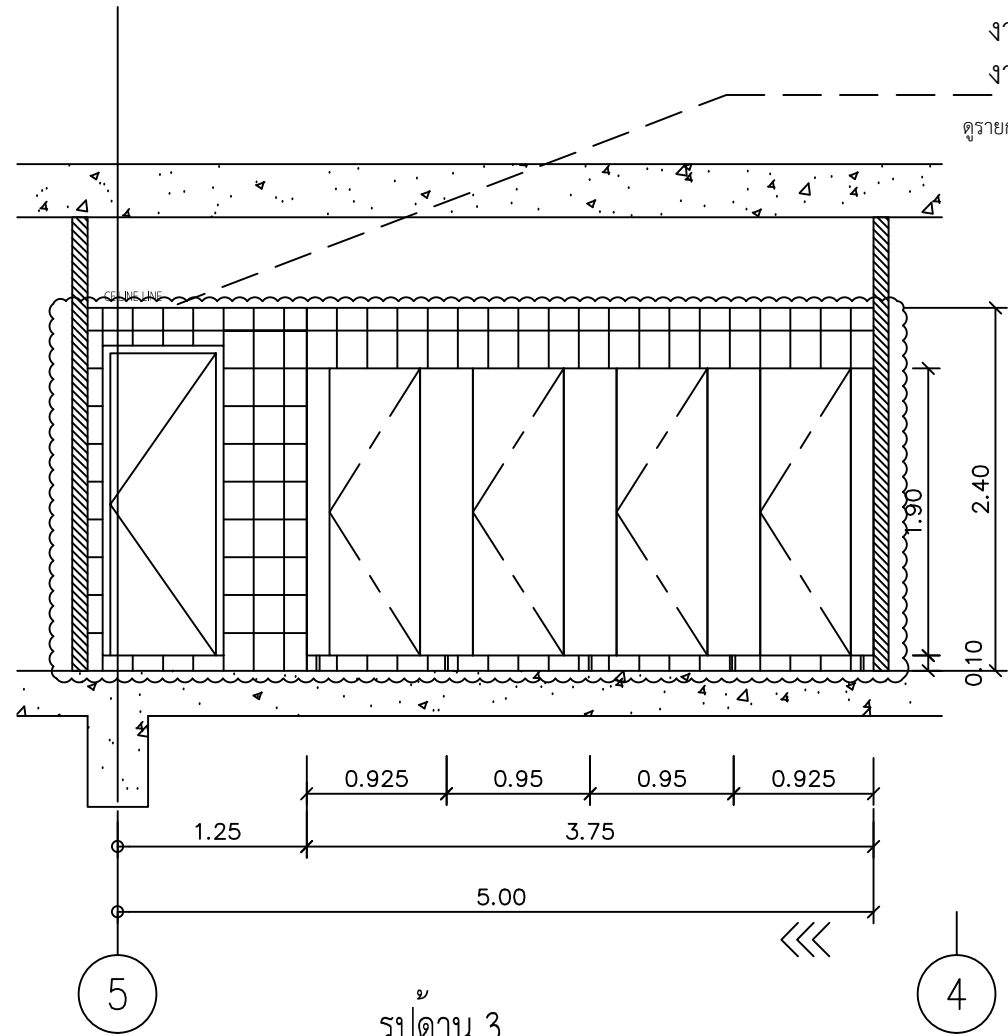

รูปด้าน 3
SCALE 1 : 50

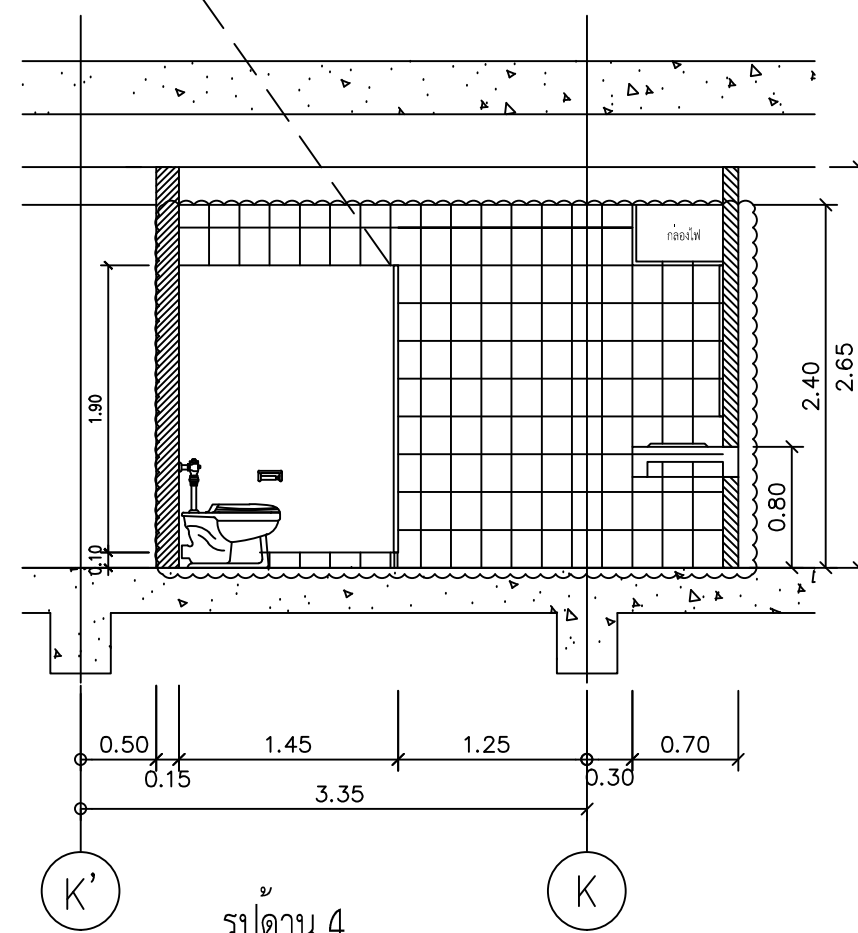

รูปด้าน 4
SCALE 1 : 50

**ให้ผู้รับจ้างตรวจสอบตำแหน่ง ระยะท่อน้ำดี/น้ำเสีย และทำ Shop drawing นำเสนอต่อกรรมการควบคุมงานก่อนดำเนินงาน
**ในแบบยี่ดระดับพื้นห้องน้ำเดิมเป็น +0.00
**ผู้รับจ้างต้องศึกษา Product Specification Document หรือคู่มือการติดตั้ง ครุภัณฑ์ ทุกชนิด ก่อนลงมือติดตั้ง และทำตามมาตรฐาน หรือคำแนะนำของผู้ผลิตอย่างเคร่งครัด
*และระยะ/ ขนาดต่างๆของห้องน้ำ ให้ยึดจากสภาพหน้างานเป็นหลัก

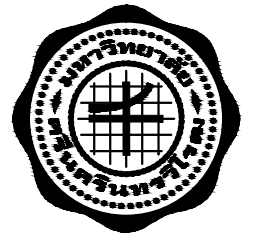

ส่วนพัฒนากายภาพ สำนักงานอธิการบดี
มหาวิทยาลัยศรีนครินทรวิโรฒ ประสานมิตร
114 ซอยสุขุมวิท 23 เขตวัฒนา กรุงเทพมหานคร 10110
โทรศัพท์ : 02-649-5000 โทรสาร : 02-258-4007
www.swu.ac.th

ครั้งที่	รายการแก้ไข	
ออกแบบ		
เขียนแบบ		
วันที่		
งานสถาปัตยกรรม	สถาปนิก _____	
งานวิศวกรรมโยธา	วิศวกรโยธา _____	
งานวิศวกรรมไฟฟ้า	วิศวกรไฟฟ้า นายผดุง สุขเกษม พฟก.709	
งานวิศวกรรมเครื่องกล	วิศวกรเครื่องกล _____	
เขียนแบบ	นายวัชรกร อธิภาวุธโชตินันท์	
อนุมัติแบบ	(นายอินทนนท์ จันทนิลลา ภพก.38187) ผู้อำนวยการส่วนพัฒนากายภาพ	
บันทึก		
โครงการ	ปรับปรุงห้องน้ำและระบบท่อน้ำอาคาร อำนวยการนวัตกรรมการเรียนการสอน(ลานจอดรถยนต์)	
สถานที่	มหาวิทยาลัยศรีนครินทรวิโรฒ สำนักงานอธิการบดี	
แบบแสดง	รูปด้าน 3,4 รีดลอนทองน้ำหญิง(ฝั่งอาคารคณะศึกษาศาสตร์)	
แบบเลขที่	มาตราส่วน	
A-20	1 : 50	
วันที่	จำนวนแผ่น	แก้ไขครั้งที่

รูปดำนงานรื้อถอนห้องน้ำชาย (ฝั่งอาคารคณะศึกษาศาสตร์)

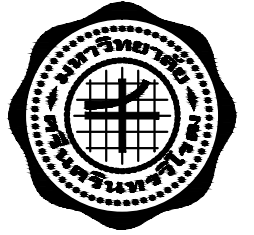

ส่วนพัฒนากายภาพ สำนักงานอธิการบดี
มหาวิทยาลัยศรีนครินทรวิโรฒ ประสานมิตร
114 ซอยสุขุมวิท 23 เขตวัฒนา กรุงเทพมหานคร 10110
โทรศัพท์ : 02-649-5000 โทรสาร : 02-258-4007
www.swu.ac.th

งานรื้อถอนกระเบื้องผนัง
งานรื้อผนังสำเร็จรูปและติดตั้งกลับ
ดูรายการประกอบแบบห้องน้ำฝั่งอาคารคณะศึกษาศาสตร์

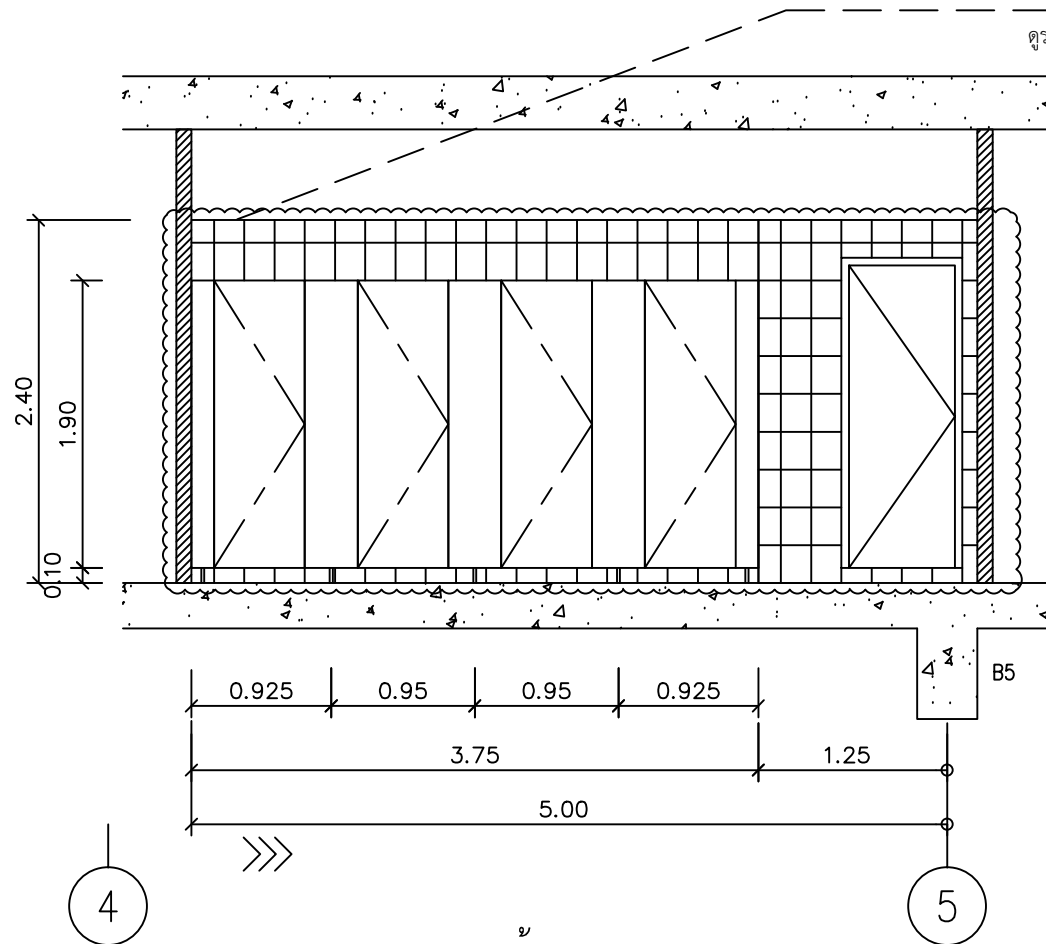

รูปดำน 1
SCALE 1 : 50

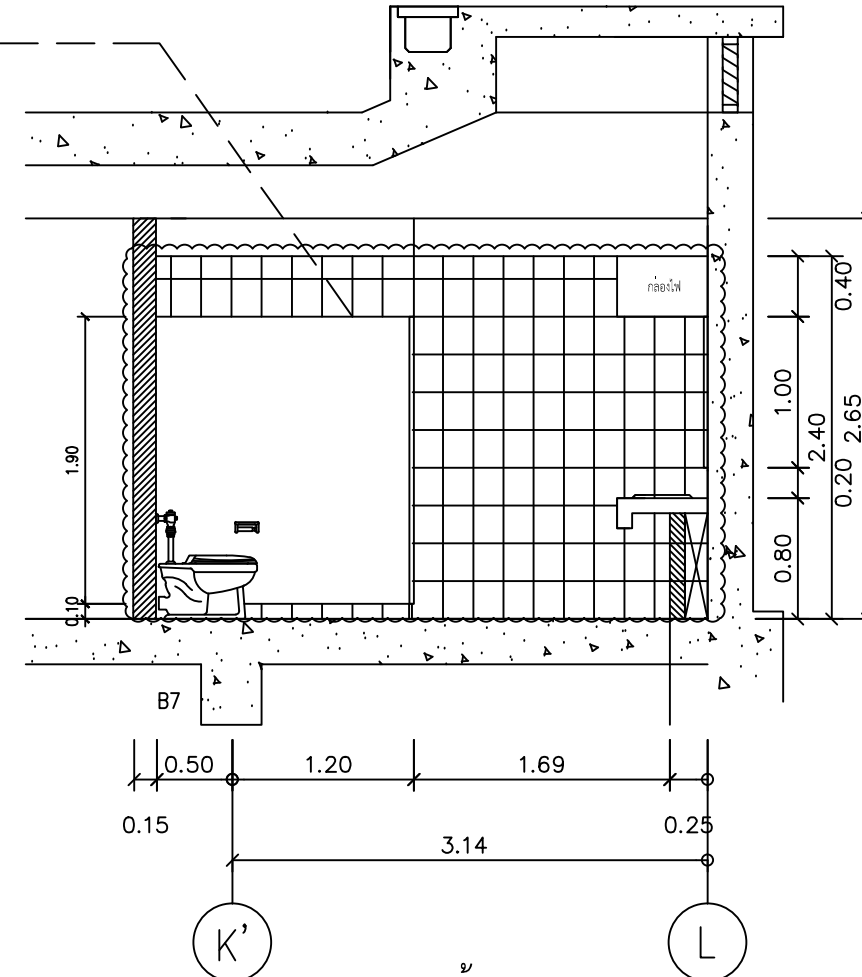

รูปดำน 2
SCALE 1 : 50

**ให้ผู้รับจ้างตรวจสอบตำแหน่ง ระยะท่อน้ำดี/น้ำเสีย และทำ Shop drawing นำเสนอต่อกรรมการควบคุมงานก่อนดำเนินงาน
**ในแบบยึดระดับพื้นห้องน้ำเดิมเป็น +0.00
**ผู้รับจ้างต้องศึกษา Product Specification Document หรือคู่มือการติดตั้ง ครุภัณฑ์ ทุกชนิด ก่อนลงมือติดตั้ง และทำตามมาตรฐาน หรือคำแนะนำของผู้ผลิตอย่างเคร่งครัด
*และระยะ/ ขนาดต่างๆของห้องน้ำ ให้ยึดจากสภาพหน้างานเป็นหลัก

ครั้งที่	รายการแก้ไข	
ออกแบบ		
เขียนแบบ		
วันที่		
งานสถาปัตยกรรม	สถาปนิก _____	
งานวิศวกรรมโยธา	วิศวกรโยธา _____	
งานวิศวกรรมไฟฟ้า	วิศวกรไฟฟ้า นายผดุง สุขเกษม พทก.709	
งานวิศวกรรมเครื่องกล	วิศวกรเครื่องกล _____	
เขียนแบบ	นายวัชร อธิภาวุธโชตินันท์	
อนุมัติแบบ	(นายอินทนนท์ จันนิลลา ภพก.38187) ผู้อำนวยการส่วนพัฒนากายภาพ	
บันทึก		
โครงการ	ปรับปรุงห้องน้ำและระบบท่อน้ำอาคาร อำนวยการนวัตกรรมการ (ลานจอดรถยนต์)	
สถานที่	มหาวิทยาลัยศรีนครินทรวิโรฒ สำนักงานอธิการบดี	
แบบแสดง	รูปดำน 1,2 รื้อถอนห้องน้ำชาย(ฝั่งอาคารคณะศึกษาศาสตร์)	
แบบเลขที่	มาตราส่วน	
A-21	1 : 50	
วันที่	จำนวนแผ่น	แก้ไขครั้งที่

รูปดำนงานร็อดนทงน้ชย (ฝ้งอศกรคณศศษศศศ)

งานร็อดนทงน้ชย
งานร็อดนทงน้ชยร็อดนทงน้ชย

ศรยกรปรกอบบทงน้ชยอศกรคณศศษศศศ

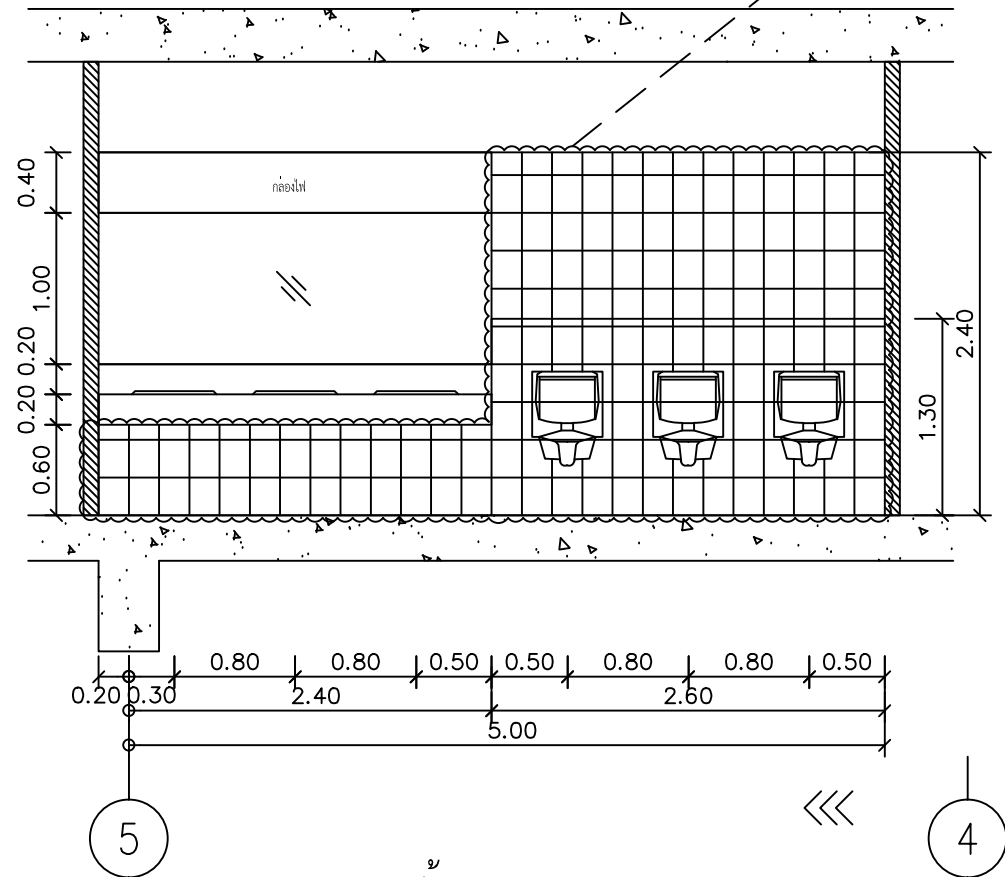

รูปดำน 3
SCALE 1 : 50

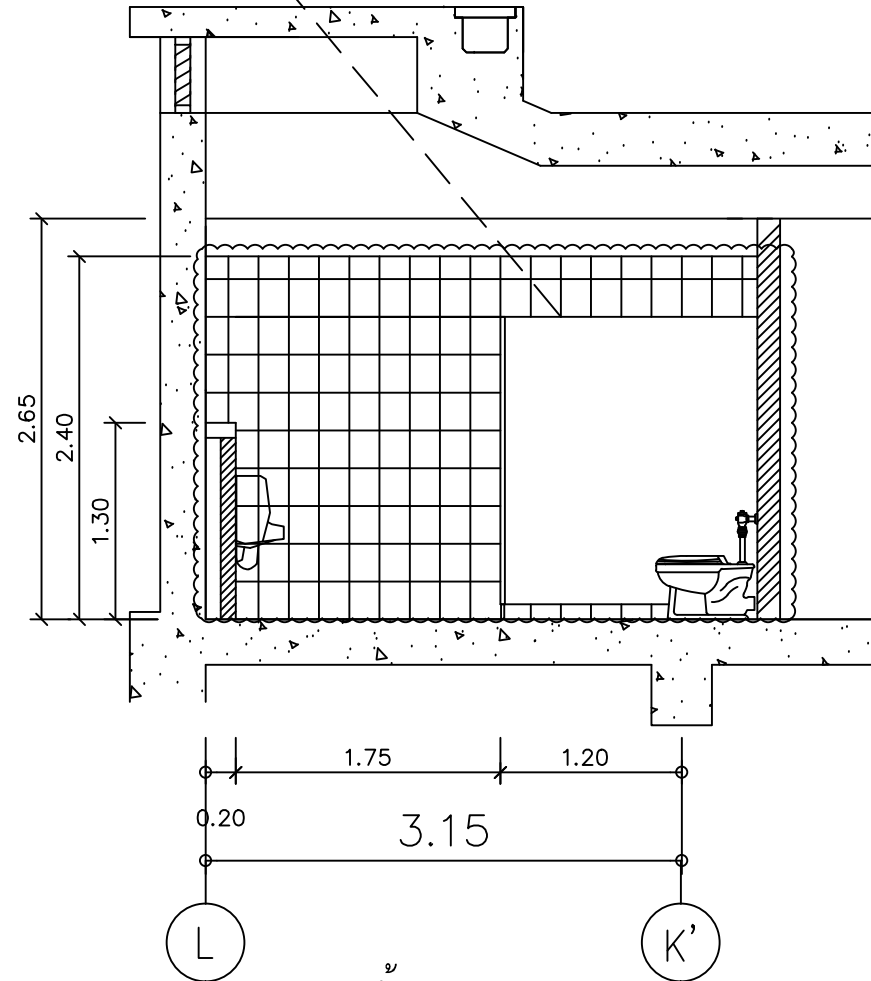

รูปดำน 4
SCALE 1 : 50

**ให้ผู้รับจ้างตรวจสอบตำแหน่ง ระยะท่อน้ำดี/น้ำเสีย และทำ Shop drawing นำเสนอต่อกรรมการควบคุมงานก่อนดำเนินงาน
**ในแบบยี่ดระดับพื้นห้องน้ำเดิมเป็น +0.00
**ผู้รับจ้างต้องศึกษา Product Specification Document หรือคู่มือการติดตั้ง ครุภัณฑ์ ทุกชนิด ก่อนลงมือติดตั้ง และทำตามมาตรฐาน หรือคำแนะนำของผู้ผลิตอย่างเคร่งครัด
*และระยะ/ ขนาดต่างๆของท่อน้ำ ให้ยึดจากสภาพหน้างานเป็นหลัก

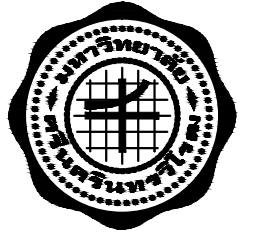

ส่วนพัฒนากายภาพ สำนักงานอธิการบดี
มหาวิทยาลัยศรีนครินทรวิโรฒ ประสานมิตร
114 ซอยสุขุมวิท 23 เขตวัฒนา กรุงเทพมหานคร 10110
โทรศัพท์ : 02-649-5000 โทรสาร : 02-258-4007
www.swu.ac.th

ครั้งที่	รายการแก้ไข	
ออกแบบ		
เขียนแบบ		
วันที่		
งานสถาปัตยกรรม	สถาปนิก _____	
งานวิศวกรรมโยธา	วิศวกรโยธา _____	
งานวิศวกรรมไฟฟ้า	วิศวกรไฟฟ้า นายผดุง สุขเกษม พทก.709 _____	
งานวิศวกรรมเครื่องกล	วิศวกรเครื่องกล _____	
เขียนแบบ	นายวัชร อธิภาณุโชตินันท์ _____	
อนุมัติแบบ	(นายอินทนนท์ จันนิลลา ภพก.38187) ผู้อำนวยการส่วนพัฒนากายภาพ	
บันทึก		
โครงการ	ปรับปรุงห้องน้ำและระบบท่อน้ำอาคาร อำนวยการนวัตกรรมการเรียนการสอน (ลานจอดรถยนต์)	
สถานที่	มหาวิทยาลัยศรีนครินทรวิโรฒ สำนักงานอธิการบดี	
แบบแสดง	รูปดำน 3,4 ร็อดนทงน้ชย(ฝ้งอศกรคณศศษศศศ)	
แบบเลขที่	มาตราส่วน	
A-22	1 : 50	
วันที่	จำนวนแผ่น	แก้ไขครั้งที่

งานปรับปรุงห้องน้ำหญิง-ชายฝั่งอาคารคณะศึกษาศาสตร์

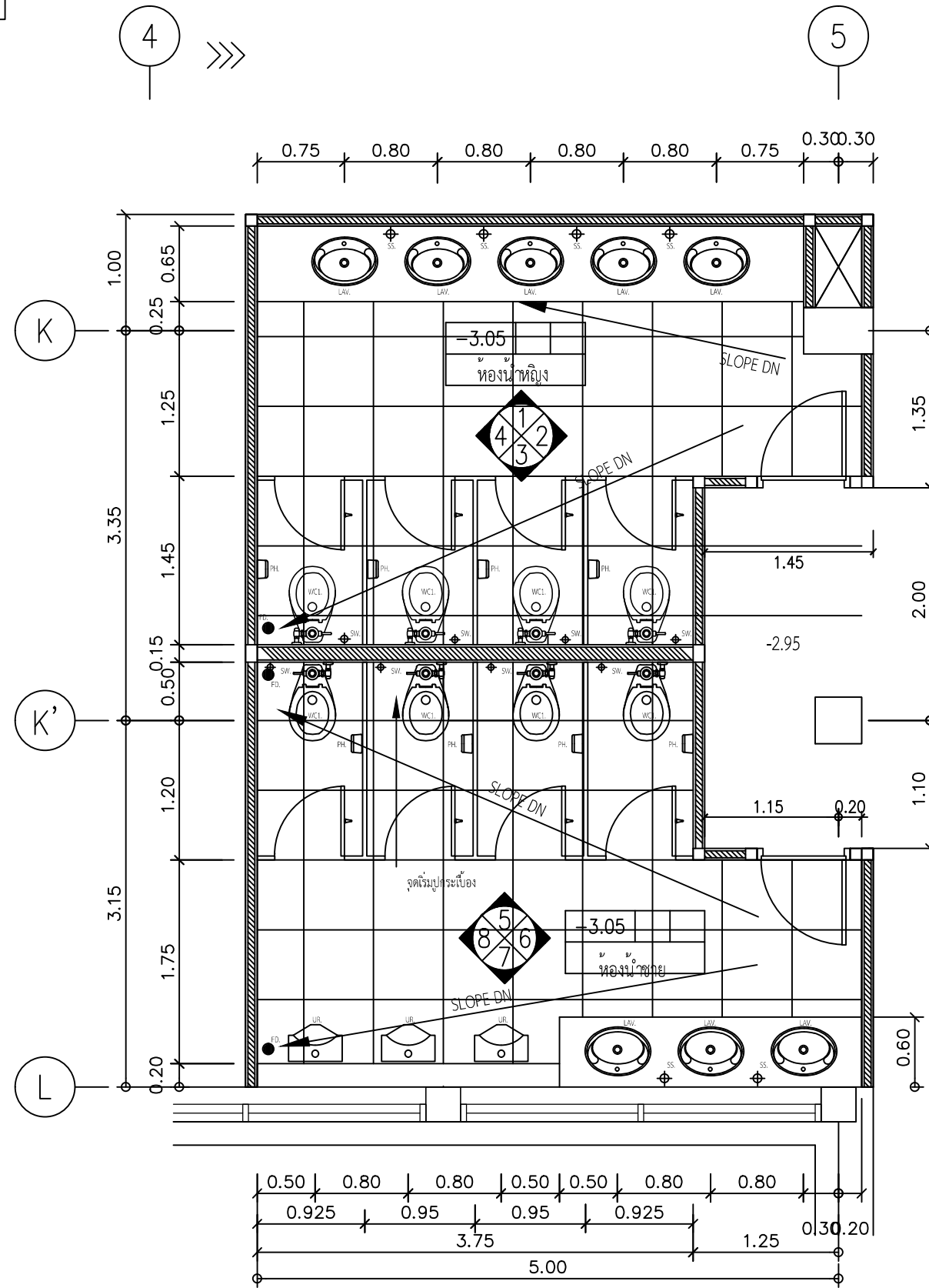

แปลนปรับปรุงห้องน้ำหญิง-ชาย (ฝั่งอาคารคณะศึกษาศาสตร์)

SCALE 1 : 50

**กระเบื้องพื้นใหม่ที่ติดตั้งใหม่ ขนาด 60x60cm. และกระเบื้องผนังที่ติดตั้งใหม่ ขนาด 20x25cm.
 ของ Cotto หรือยี่ห้อ Durages , Sosuco หรือเทียบเท่า /ให้ผู้รับจ้างทำรายละเอียดเสนอกรรมการ
 *รายการที่ติดตั้ง-กลับคืน ดูรายการประกอบแบบ

****หมายเหตุ :** งานรื้อถอน ผู้รับจ้างต้องทำ check list รายงานต่อกรรมการควบคุมงาน เพื่อพิจารณาก่อนทำการรื้อถอน อาจแบ่งรายการเป็นหมวดหมู่ให้สามารถเข้าใจได้ง่าย เช่น ของที่อยู่ในรายการรื้อถอน หรือของที่อยู่ในรายการรื้อถอนแต่อาจคลาดเคลื่อนของที่ไม่อยู่ในรายการ แต่ต้องทำการรื้อถอนเพื่อให้เป็นไปตามวัตถุประสงค์ของรูปแบบรายการ หรือเพื่อความปลอดภัย หรือเพื่อให้งานมาตรฐานงานติดตั้ง ให้ขึ้นอยู่กับดุลยพินิจของกรรมการควบคุมงานในการตัดสินใจ และอนุมัติในการตรวจสอบรายการทั้งหมดก่อนทำการรื้อถอน
 ความเสียหายจากการรื้อถอนที่มีได้รวมอยู่ในรูปแบบรายการหรืองานปรับปรุงก่อสร้าง และอุปกรณ์ใดๆที่เป็นการรื้อถอน เพื่อติดตั้งใหม่หรืออื่นๆตามดุลยพินิจของกรรมการควบคุมงาน หากเกิดความเสียหายจากการรื้อถอน ผู้รับจ้างต้องเป็นผู้รับผิดชอบ โดยจะเรียกค่าใช้จ่าย หรือการชดเชยระยะเวลาเพิ่มเติมได้
 * และระยะ/ ขนาดต่างๆ ให้อิงจากสภาพงานเป็นหลัก

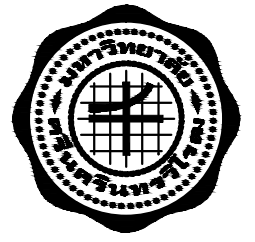

ส่วนพัฒนากายภาพ สำนักงานอธิการบดี
 มหาวิทยาลัยศรีนครินทรวิโรฒ ประสานมิตร
 114 ซอยสุขุมวิท 23 เขตวัฒนา กรุงเทพมหานคร 10110
 โทรศัพท์ : 02-649-5000 โทรสาร : 02-258-4007
 www.swu.ac.th

ครั้งที่	รายการแก้ไข	
ออกแบบ		
เขียนแบบ		
วันที่		
งานสถาปัตยกรรม		
สถาปนิก		
งานวิศวกรรมโยธา		
วิศวกรโยธา		
งานวิศวกรรมไฟฟ้า		
วิศวกรไฟฟ้า	นายผดุง สุขเกษม พทก.709	
งานวิศวกรรมเครื่องกล		
วิศวกรเครื่องกล		
เขียนแบบ	นายวัชร อธิภาณุโชตินันท์	
อนุมัติแบบ	(นายอินทนนท์ จันทน์ธนา ฝทก.38187) ผู้อำนวยการส่วนพัฒนากายภาพ	
บันทึก		
โครงการ	ปรับปรุงห้องน้ำและระบบท่อน้ำอาคาร อำนวยการนวัตกรรมการ (ลานจอดรถยนต์)	
สถานที่	มหาวิทยาลัยศรีนครินทรวิโรฒ สำนักงานอธิการบดี	
แบบแสดง	แปลนปรับปรุงห้องน้ำหญิง-ชาย (ฝั่งอาคารคณะศึกษาศาสตร์)	
แบบเลขที่	มาตราส่วน	
A-23	1 : 50	
วันที่	จำนวนแผ่น	แก้ไขครั้งที่

รูปด้านงานปรับปรุงห้องน้ำหญิงฝั่งอาคารคณะศึกษาศาสตร์

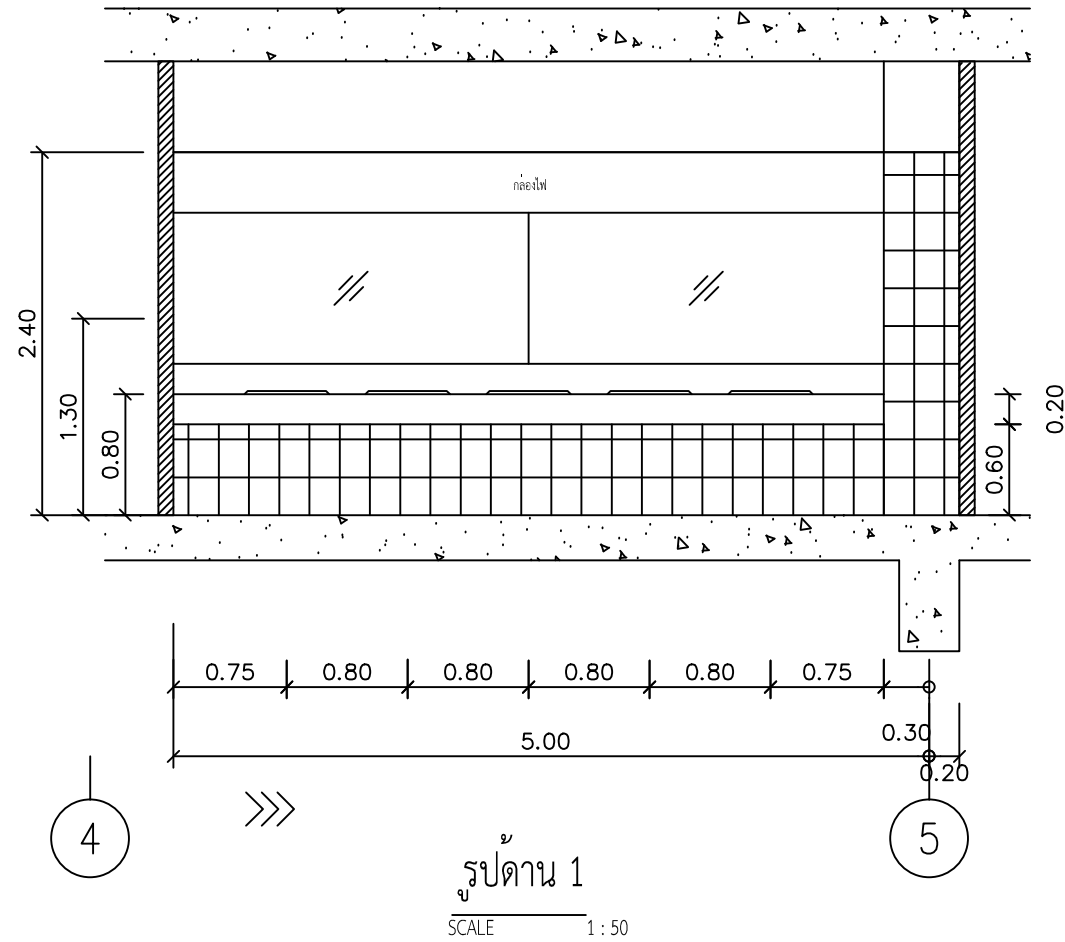

รูปด้าน 1
SCALE 1 : 50

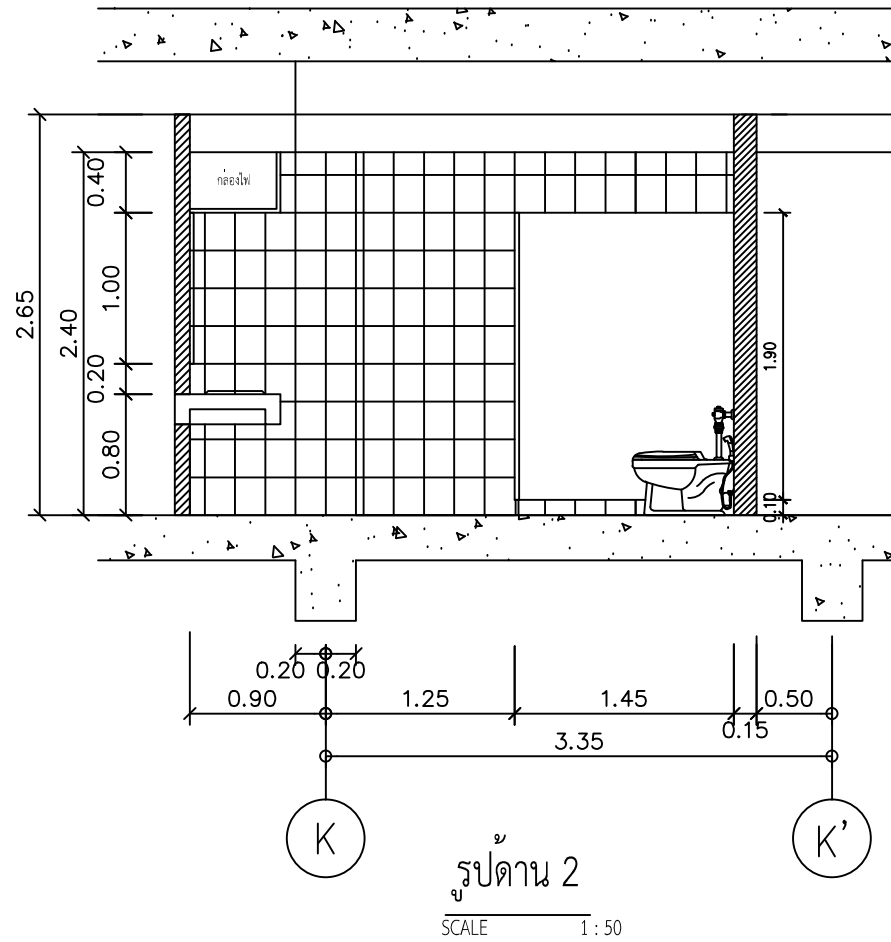

รูปด้าน 2
SCALE 1 : 50

**กระเบื้องพื้นติดตั้งใหม่ ขนาด 60x60cm. และกระเบื้องผนังติดตั้งใหม่ ขนาด 20x25cm.
ของ Cotto หรือยี่ห้อ Durages , Sosuco หรือเทียบเท่า ให้ผู้รับจ้างทำรายละเอียดเสนอกรรมการ
*รายการที่ติดตั้ง-กลับคืน ดูรายการประกอบแบบ

**ให้ผู้รับจ้างตรวจสอบตำแหน่ง ระยะท่อน้ำตี/น้ำเสีย และทำ Shop drawing
นำเสนอต่อกรรมการควบคุมงานก่อนดำเนินงาน
**ในแบบยี่ดระดับพื้นห้องน้ำเดิมเป็น +0.00
**ผู้รับจ้างต้องศึกษา Product Specification Document หรือคู่มือการติดตั้ง
ครุภัณฑ์ ทุกชนิด ก่อนลงมือติดตั้ง และทำตามมาตรฐาน หรือคำแนะนำของผู้
ผลัดอย่างเคร่งครัด
*และระยะ/ ขนาดต่างๆของห้องน้ำ ให้ยึดจากสภาพหน้างานเป็นหลัก

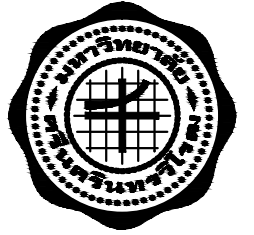

ส่วนพัฒนากายภาพ สำนักงานอธิการบดี
มหาวิทยาลัยศรีนครินทรวิโรฒ ประสานมิตร
114 ซอยสุขุมวิท 23 เขตวัฒนา กรุงเทพมหานคร 10110
โทรศัพท์ : 02-649-5000 โทรสาร : 02-258-4007
www.swu.ac.th

ครั้งที่		รายการแก้ไข
ออกแบบ		
เขียนแบบ		
วันที่		
งานสถาปัตยกรรม	สถาปนิก _____	
งานวิศวกรรมโยธา	วิศวกรโยธา _____	
งานวิศวกรรมไฟฟ้า	วิศวกรไฟฟ้า นายผดุง สุขเกษม พทก.709	
งานวิศวกรรมเครื่องกล	วิศวกรเครื่องกล _____	
เขียนแบบ	นายวัชร อธิภาณุโชตินันท์	
อนุมัติแบบ	(นายอินทนนท์ จันนิลลา ภพก.38187) ผู้อำนวยการส่วนพัฒนากายภาพ	
บันทึก		
โครงการ	ปรับปรุงห้องน้ำและระบบท่อน้ำอาคาร อำนวยการนวัตกรรม(ลานจอดรถยนต์)	
สถานที่	มหาวิทยาลัยศรีนครินทรวิโรฒ สำนักงานอธิการบดี	
แบบแสดง	รูปด้าน 1,2 ปรับปรุงห้องน้ำหญิง(ฝั่งอาคารคณะศึกษาศาสตร์)	
แบบเลขที่	A-24	มาตราส่วน 1 : 50
วันที่	จำนวนแผ่น	แก้ไขครั้งที่

รูปด้านงานปรับปรุงห้องน้ำหญิงฝั่งอาคารคณะศึกษาศาสตร์

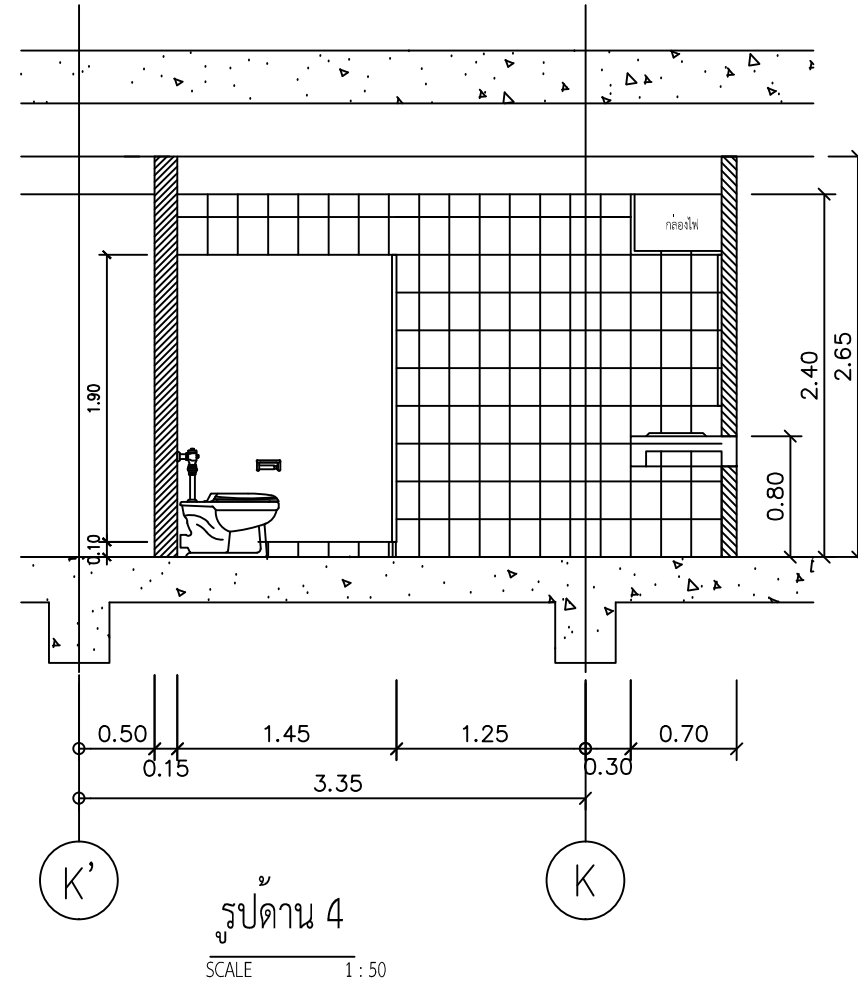
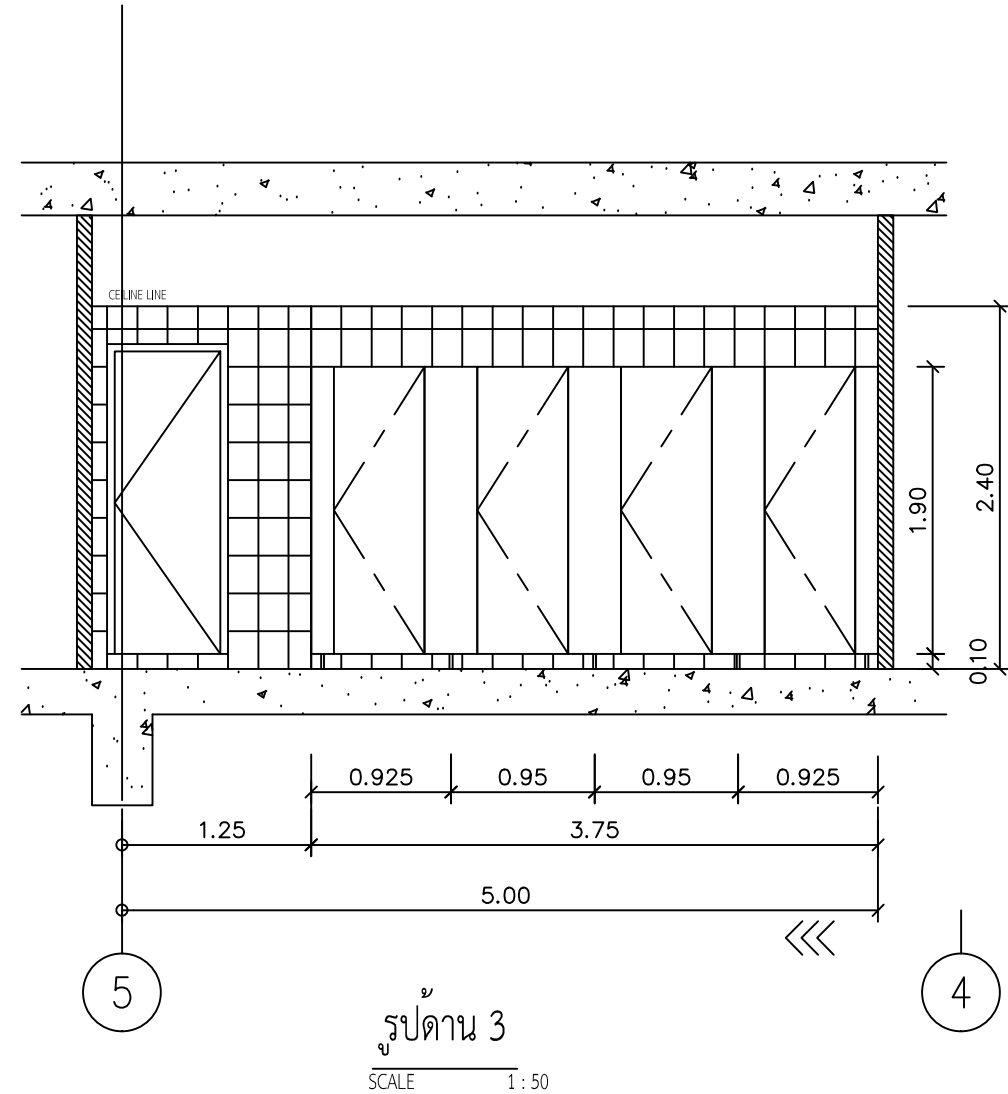

**กระเบื้องพื้นทีติดตั้งใหม่ ขนาด 60x60cm. และกระเบื้องผนังทีติดตั้งใหม่ ขนาด 20x25cm.
ของ Cotto หรือยี่ห้อ Durages , Sosuco หรือเทียบเท่า ให้ผู้รับจ้างทำรายละเอียดเสนอกรรมการ
*รายการทีติดตั้ง-กลับคืน ดูรายการประกอบแบบ

**ให้ผู้รับจ้างตรวจสอบตำแหน่ง ระยะท่อน้ำดี/น้ำเสีย และทำ Shop drawing
นำเสนอต่อกรรมการควบคุมงานก่อนดำเนินงาน
**ในแบบยี่ดูระดับพื้นห้องน้ำเดิมเป็น +0.00
**ผู้รับจ้างตองศึกษา Product Specification Document หรือคู่มือการติดตั้ง
ครุภัณฑ์ ทุกชนิด ก่อนลงมือติดตั้ง และทำตามมาตรฐาน หรือคำแนะนำของผู้
ผลัดอย่างเคร่งครัด
*และระยะ/ ขนาดต่างๆของห้องน้ำ ให้ยึดจากสภาพหน้างานเป็นหลัก

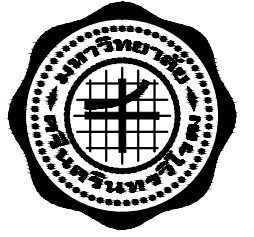

ส่วนพัฒนากายภาพ สำนักงานอธิการบดี
มหาวิทยาลัยศรีนครินทรวิโรฒ ประสานมิตร
114 ซอยสุขุมวิท 23 เขตวัฒนา กรุงเทพมหานคร 10110
โทรศัพท์ : 02-649-5000 โทรสาร : 02-258-4007
www.swu.ac.th

ครั้งที่		รายการแก้ไข
ออกแบบ		
เขียนแบบ		
วันที่		
งานสถาปัตยกรรม	สถาปนิก _____	
งานวิศวกรรมโยธา	วิศวกรโยธา _____	
งานวิศวกรรมไฟฟ้า	วิศวกรไฟฟ้า นายผดุง สุขเกษม พทก.709 _____	
งานวิศวกรรมเครื่องกล	วิศวกรเครื่องกล _____	
เขียนแบบ	นายวัชร อธิภาวุธโชตินันท์ _____	
อนุมัติแบบ	_____ (นายอินทนนท์ จันนิลลา ภพก.38187) ผู้อำนวยการส่วนพัฒนากายภาพ	
บันทึก		
โครงการ	ปรับปรุงห้องน้ำและระบบท่อน้ำอาคาร อำนวยการนวัตกรรม(ลานจอดรถยนต์)	
สถานที่	มหาวิทยาลัยศรีนครินทรวิโรฒ สำนักงานอธิการบดี	
แบบแสดง	รูปด้าน 3,4 ปรับปรุงห้องน้ำหญิง(ฝั่งอาคารคณะศึกษาศาสตร์)	
แบบเลขที่	A-25	มาตราส่วน 1 : 50
วันที่	จำนวนแผ่น	แก้ไขครั้งที่

รูปด้านงานปรับปรุงห้องน้ำชายฝั่งอาคารคณะศึกษาศาสตร์

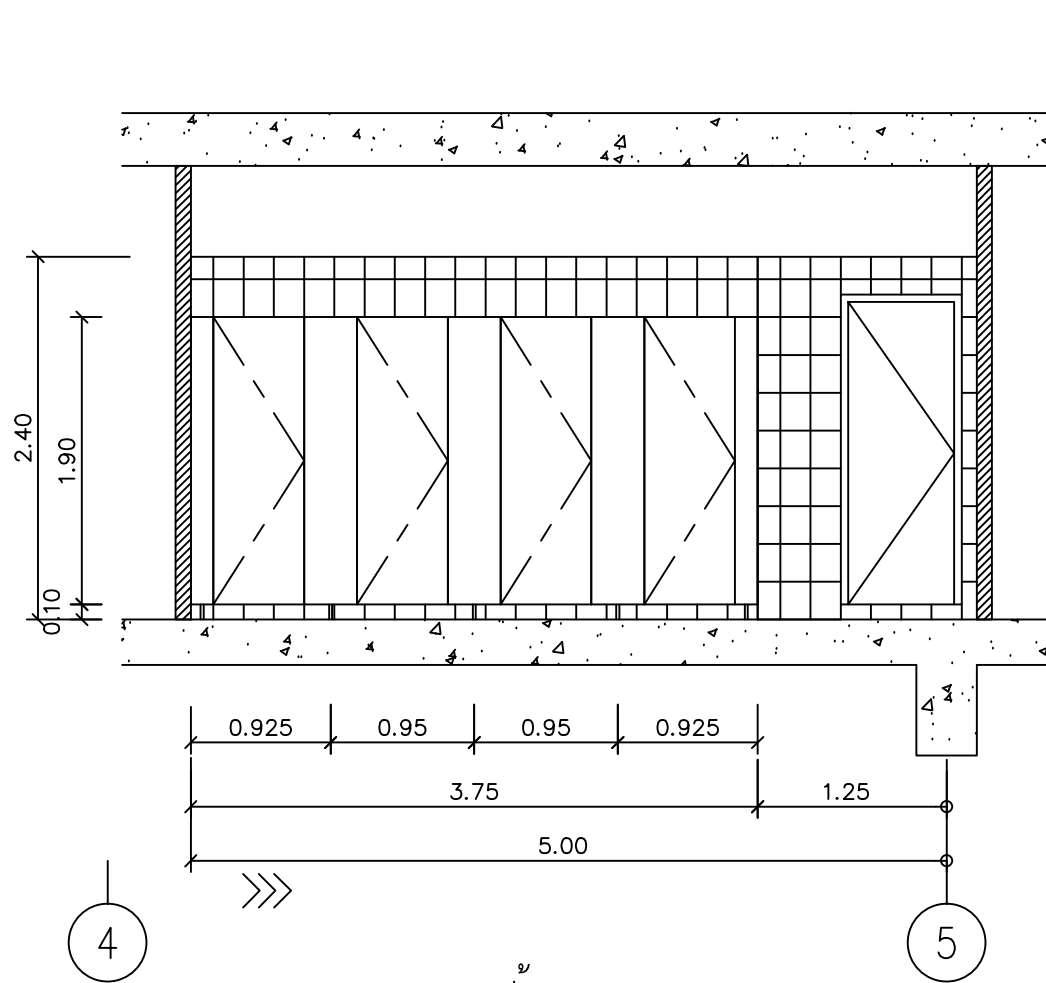

รูปด้าน 5
SCALE 1 : 50

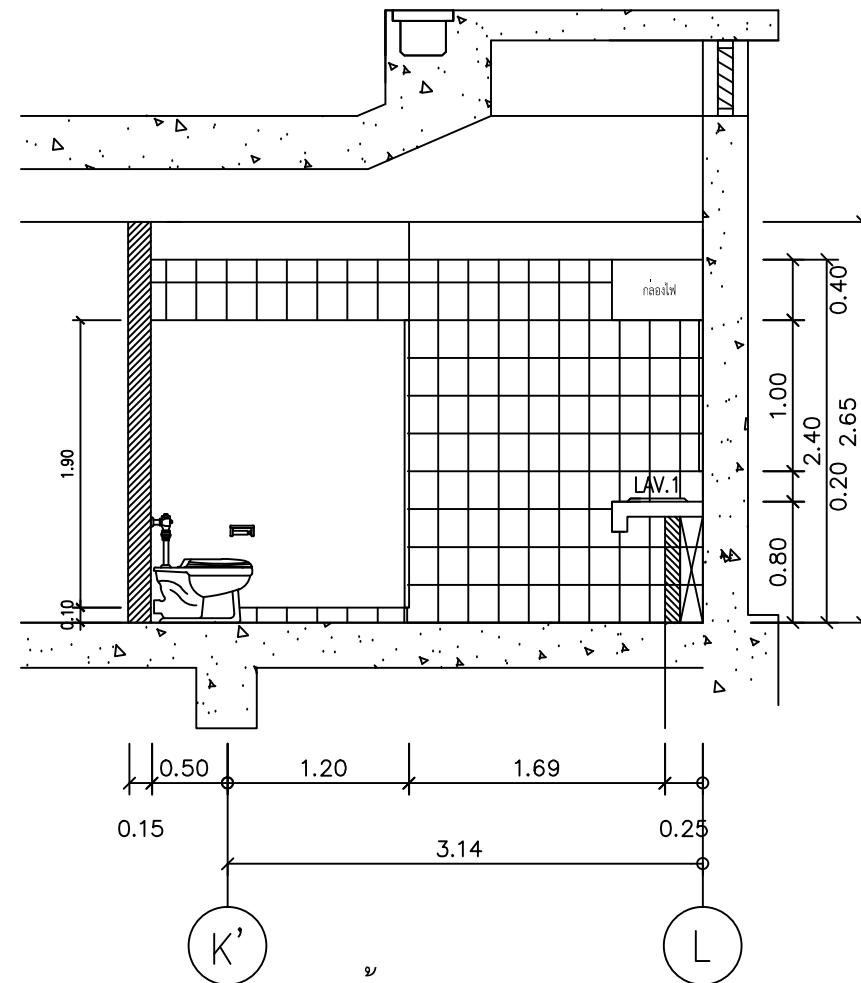

รูปด้าน 6
SCALE 1 : 50

**กระเบื้องพื้นที่ติดตั้งใหม่ ขนาด 60x60cm. และกระเบื้องผนังที่ติดตั้งใหม่ ขนาด 20x25cm.
ของ Cotto หรือยี่ห้อ Duragres , Sosuco หรือเทียบเท่า ให้ผู้รับจ้างทำรายละเอียดเสนอกรรมการ
*รายการที่ติดตั้ง-กลับคืน ดูรายการประกอบแบบ

**ให้ผู้รับจ้างตรวจสอบตำแหน่ง ระยะท่อน้ำดี/น้ำเสีย และทำ Shop drawing
นำเสนอต่อกรรมการควบคุมงานก่อนดำเนินงาน
**รูปแบบยี่ดุนระดับพื้นห้องน้ำเดิมเป็น +0.00
**ผู้รับจ้างต้องศึกษา Product Specification Document หรือคู่มือการติดตั้ง
ครุภัณฑ์ ทุกชนิด ก่อนลงมือติดตั้ง และทำตามมาตรฐาน หรือคำแนะนำของผู้
ผลิตอย่างเคร่งครัด
*และระยะ/ ขนาดต่างๆของห้องน้ำ ให้ยึดจากสภาพหน้างานเป็นหลัก

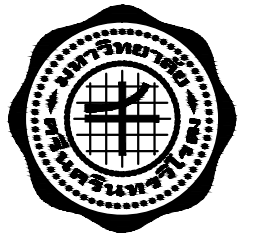

ส่วนพัฒนากายภาพ สำนักงานอธิการบดี
มหาวิทยาลัยศรีนครินทรวิโรฒ ประสานมิตร
114 ซอยสุขุมวิท 23 เขตวัฒนา กรุงเทพมหานคร 10110
โทรศัพท์ : 02-649-5000 โทรสาร : 02-258-4007
www.swu.ac.th

ครั้งที่	รายการแก้ไข	
ออกแบบ		
เขียนแบบ		
วันที่		
งานสถาปัตยกรรม	สถาปนิก _____	
งานวิศวกรรมโยธา	วิศวกรโยธา _____	
งานวิศวกรรมไฟฟ้า	วิศวกรไฟฟ้า นายผดุง สุขเกษม พทก.709	
งานวิศวกรรมเครื่องกล	วิศวกรเครื่องกล _____	
เขียนแบบ	นายวัชร อธิภาวุธโชตินันท์	
อนุมัติแบบ	(นายอินทนนท์ จันนิลลา ภพก.38187) ผู้อำนวยการส่วนพัฒนากายภาพ	
บันทึก		
โครงการ	ปรับปรุงห้องน้ำและระบบท่อน้ำอาคาร อำนวยการนวัตกรรม(ลานจอดรถยนต์)	
สถานที่	มหาวิทยาลัยศรีนครินทรวิโรฒ สำนักงานอธิการบดี	
แบบแสดง	รูปด้าน 5,6 ปรับปรุงห้องน้ำชายฝั่งอาคารคณะศึกษาศาสตร์	
แบบเลขที่	มาตราส่วน	
A-26	1 : 50	
วันที่	จำนวนแผ่น	แก้ไขครั้งที่

รูปด้านงานปรับปรุงห้องน้ำชายฝั่งอาคารคณะศึกษาศาสตร์

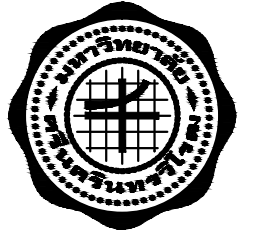

ส่วนพัฒนากายภาพ สำนักงานอธิการบดี
มหาวิทยาลัยศรีนครินทรวิโรฒ ประสานมิตร
114 ซอยสุขุมวิท 23 เขตวัฒนา กรุงเทพมหานคร 10110
โทรศัพท์ : 02-649-5000 โทรสาร : 02-258-4007
www.swu.ac.th

ครั้งที่		รายการแก้ไข
ออกแบบ		
เขียนแบบ		
วันที่		
งานสถาปัตยกรรม	สถาปนิก _____	
งานวิศวกรรมโยธา	วิศวกรโยธา _____	
งานวิศวกรรมไฟฟ้า	วิศวกรไฟฟ้า นายผดุง สุขเกษม พทก.709 _____	
งานวิศวกรรมเครื่องกล	วิศวกรเครื่องกล _____	
เขียนแบบ	นายวัชร อธิภาวุธโชตินันท์ _____	
อนุมัติแบบ	_____ (นายอินทนนท์ จันนิลลา ภพก.38187) ผู้อำนวยการส่วนพัฒนากายภาพ	
บันทึก		
โครงการ	ปรับปรุงห้องน้ำและระบบท่อน้ำอาคาร อำนวยการนวัตกรรม(ลานจอดรถยนต์)	
สถานที่	มหาวิทยาลัยศรีนครินทรวิโรฒ สำนักงานอธิการบดี	
แบบแสดง	รูปด้าน 7,8 ปรับปรุงห้องน้ำชายฝั่งอาคารคณะศึกษาศาสตร์	
แบบเลขที่	A-27	มาตราส่วน 1 : 50
วันที่	จำนวนแผ่น	แก้ไขครั้งที่

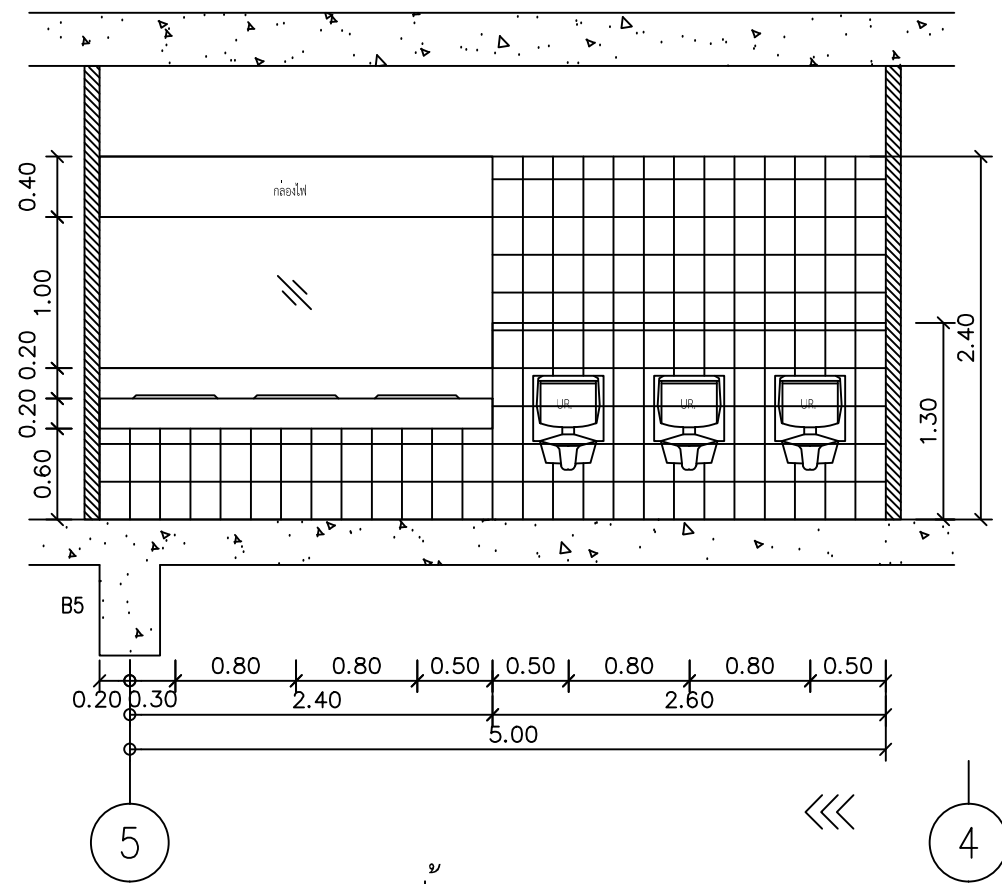

รูปด้าน 7
SCALE 1 : 50

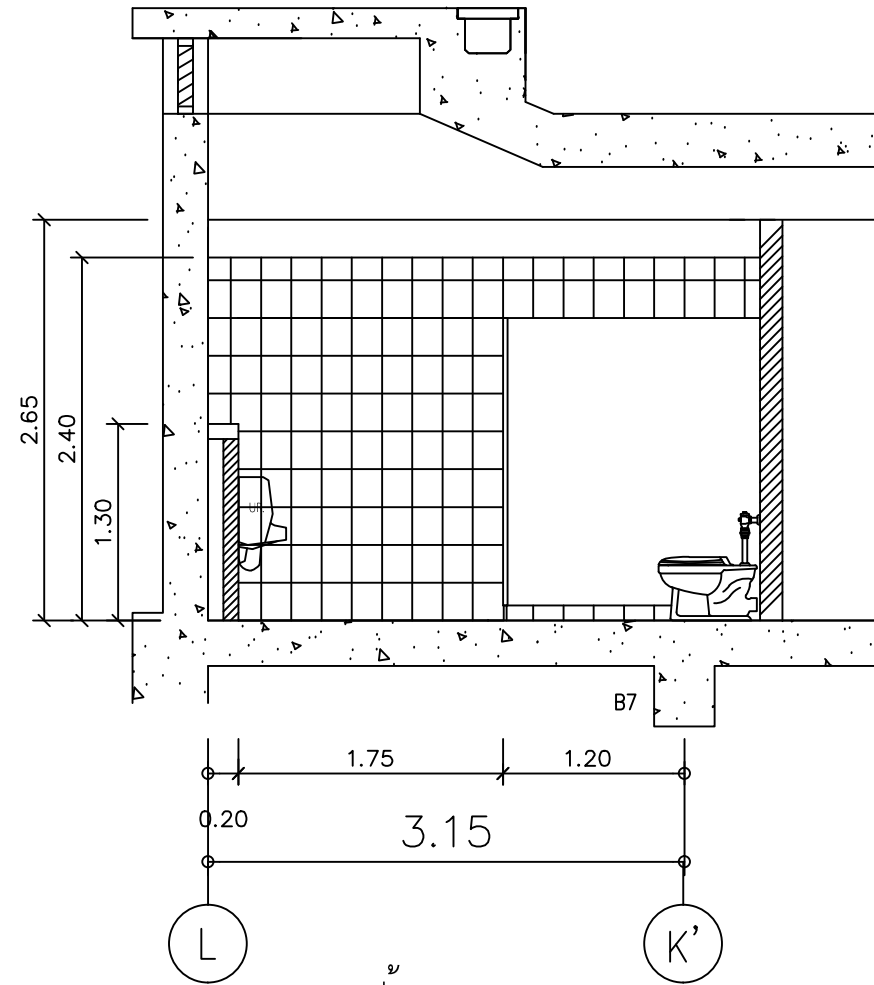

รูปด้าน 8
SCALE 1 : 50

**กระเบื้องพื้นที่ติดตั้งใหม่ ขนาด 60x60cm. และกระเบื้องผนังที่ติดตั้งใหม่ ขนาด 20x25cm.
ของ Cotto หรือยี่ห้อ Duragres , Sosuco หรือเทียบเท่า ให้ผู้รับจ้างทำรายละเอียดเสนอกรรมการ
*รายการที่ติดตั้ง-กลับคืน ดูรายการประกอบแบบ

**ให้ผู้รับจ้างตรวจสอบตำแหน่ง ระยะท่อน้ำตี/น้ำเสีย และทำ Shop drawing
นำเสนอต่อกรรมการควบคุมงานก่อนดำเนินงาน
**ในแบบยี่ดัดระดับพื้นห้องน้ำเดิมเป็น +0.00
**ผู้รับจ้างต้องศึกษา Product Specification Document หรือคู่มือการติดตั้ง
ครุภัณฑ์ ทุกชนิด ก่อนลงมือติดตั้ง และทำตามมาตรฐาน หรือคำแนะนำของผู้
ผลิตอย่างเคร่งครัด
*และระยะ/ ขนาดต่างๆของห้องน้ำ ให้ยึดจากสภาพหน้างานเป็นหลัก

งานรื้อถอนห้องน้ำชาย-หญิง ฝั่งอาคารวิจัยและการศึกษาต่อเนื่อง

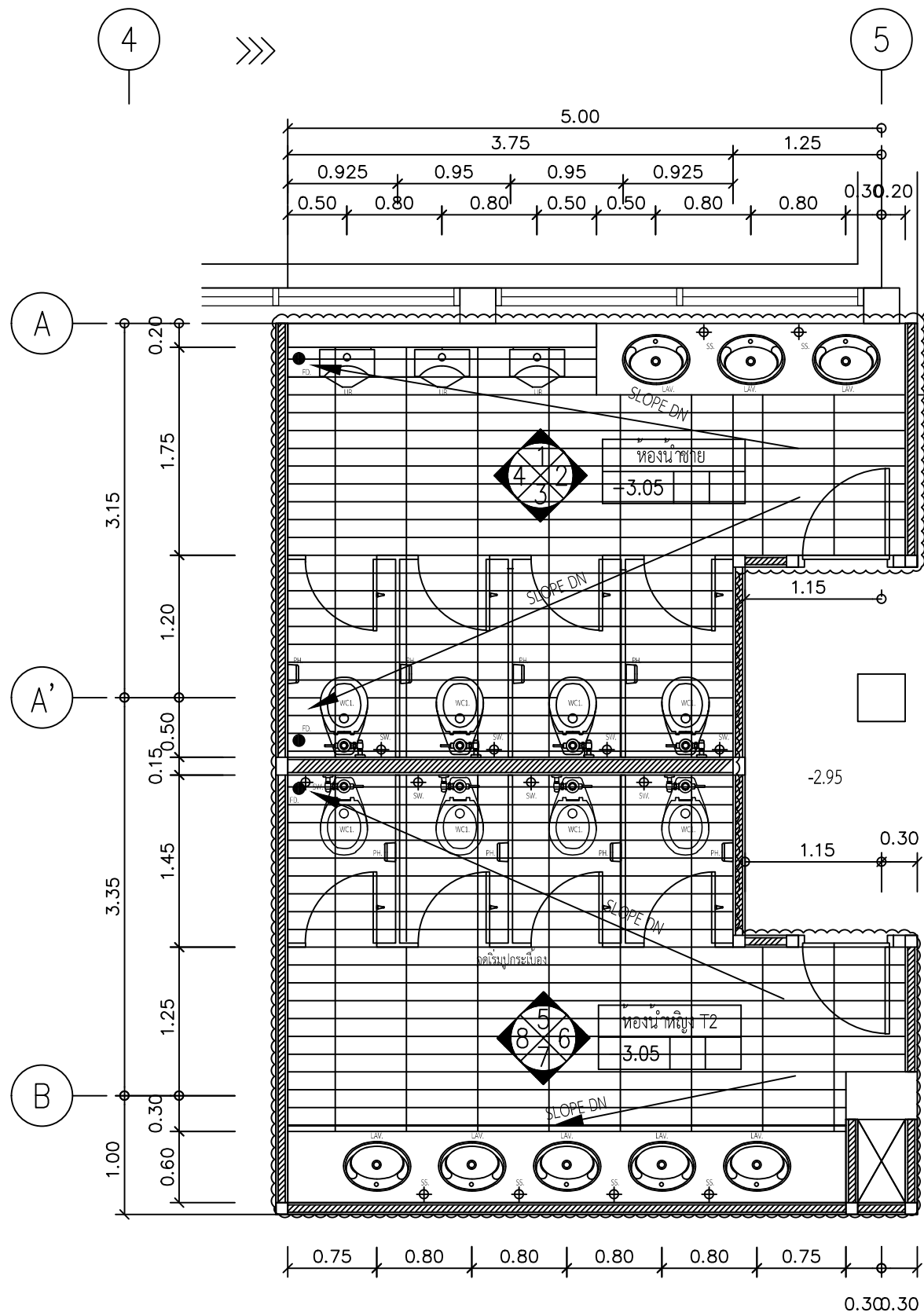

รื้อถอนกระเบื้องพื้นและผนัง
ห้องน้ำของเดิมทั้งหมด
ดูรายการประกอบแบบห้องน้ำฝั่งอาคารวิจัยและการศึกษาต่อเนื่อง

แปลนรื้อถอนห้องน้ำชาย-หญิง (ฝั่งอาคารวิจัยและการศึกษาต่อเนื่อง)
SCALE 1 : 50

- รื้อถอนผนังสำเร็จรูปพร้อมบานประตูเดิมทั้งหมด พร้อมติดตั้งกลับ
- รื้อถอนสุขภัณฑ์ทั้งหมด พร้อมติดตั้งกลับ
ชักโครกเดิม/ โถปัสสาวะเดิม/ อ่างล้างหน้าเดิม
- รื้อถอนป้ายโฆษณาแขวนผนังเดิม พร้อมติดตั้งกลับ

****หมายเหตุ :** งานรื้อถอน ผู้รับจ้างต้องทำ check list รายการต่อกรรมการควบคุมงาน เพื่อพิจารณาก่อนทำการรื้อถอน อาจแบ่งรายการเป็นหมวดหมู่ให้สามารถเข้าใจได้ง่าย เช่น ของที่อยู่ในรายการรื้อถอน หรือของที่อยู่ในรายการรื้อถอนแต่อาจคลาดเคลื่อนของที่ไม่อยู่ในรายการ แต่ต้องทำการรื้อถอนเพื่อให้เป็นไปตามวัตถุประสงค์ของรูปแบบรายการ หรือเพื่อความปลอดภัย หรือเพื่อให้งานมาตรฐานงานติดตั้ง ให้อยู่กับคุ้ยฝักรวมการควบคุมงานในการตัดสินใจ และอนุมัติในการตรวจสอบรายการทั้งหมดก่อนทำการรื้อถอน
ความเสียหายจากการรื้อถอนที่มีได้รวมอยู่ในรูปแบบรายการหรืองานปรับปรุงก่อสร้าง และอุปกรณ์ใดๆที่เป็นการรื้อถอน เพื่อติดตั้งใหม่หรืออื่นๆตามคุณลักษณะของกรรมการควบคุมงาน หากเกิดความเสียหายจากการรื้อถอน ผู้รับจ้างต้องเป็นผู้รับผิดชอบ โดยจะเรียกค่าใช้จ่าย หรือการขยายระยะเวลาเพิ่มเติมได้
* และระยะ/ ขนาดต่างๆ ให้ออกจากสภาพทำงานเป็นหลัก

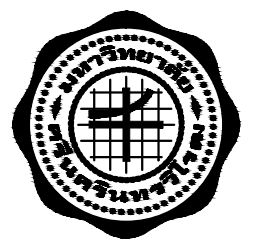

ส่วนพัฒนากายภาพ สำนักงานอธิการบดี
มหาวิทยาลัยศรีนครินทรวิโรฒ ประสานมิตร
114 ซอยสุขุมวิท 23 เขตวัฒนา กรุงเทพมหานคร 10110
โทรศัพท์ : 02-649-5000 โทรสาร : 02-258-4007
www.swu.ac.th

ครั้งที่	รายการแก้ไข	
ออกแบบ		
เขียนแบบ		
วันที่		
งานสถาปัตยกรรม		
สถาปนิก		
งานวิศวกรรมโยธา		
วิศวกรโยธา		
งานวิศวกรรมไฟฟ้า		
วิศวกรไฟฟ้า	นายผดุง สุขเกษม พทก.709	
งานวิศวกรรมเครื่องกล		
วิศวกรเครื่องกล		
เขียนแบบ	นายวัชร อธิภาวุธโชตินันท์	
อนุมัติแบบ	(นายอินทนนท์ จันนิลลา ภพก.38187) ผู้อำนวยการส่วนพัฒนากายภาพ	
บันทึก		
โครงการ	ปรับปรุงห้องน้ำและระบบท่อน้ำอาคาร อำนวยการนวัตกรรม(ลานจอดรถยนต์)	
สถานที่	มหาวิทยาลัยศรีนครินทรวิโรฒ สำนักงานอธิการบดี	
แบบแสดง	แปลนรื้อถอนห้องน้ำชาย-หญิง (ฝั่งอาคารวิจัยและการศึกษาต่อเนื่อง)	
แบบเลขที่	มาตราส่วน	
A-28	1 : 50	
วันที่	จำนวนแผ่น	แก้ไขครั้งที่

รูปดำนงานรื้อถอนห้องน้ำชาย (ฝั่งอาคารวิจัยและการศึกษาต่อเนื่อง)

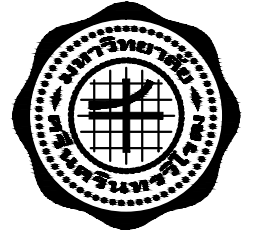

ส่วนพัฒนากายภาพ สำนักงานอธิการบดี
มหาวิทยาลัยศรีนครินทรวิโรฒ ประสานมิตร
114 ซอยสุขุมวิท 23 เขตวัฒนา กรุงเทพมหานคร 10110
โทรศัพท์ : 02-649-5000 โทรสาร : 02-258-4007
www.swu.ac.th

งานรื้อถอนกระเบื้องผนัง
งานรื้อผนังสำเร็จรูปและติดตั้งกลับ

ดูรายการประกอบแบบห้องน้ำฝั่งอาคารวิจัยและการศึกษาต่อเนื่อง

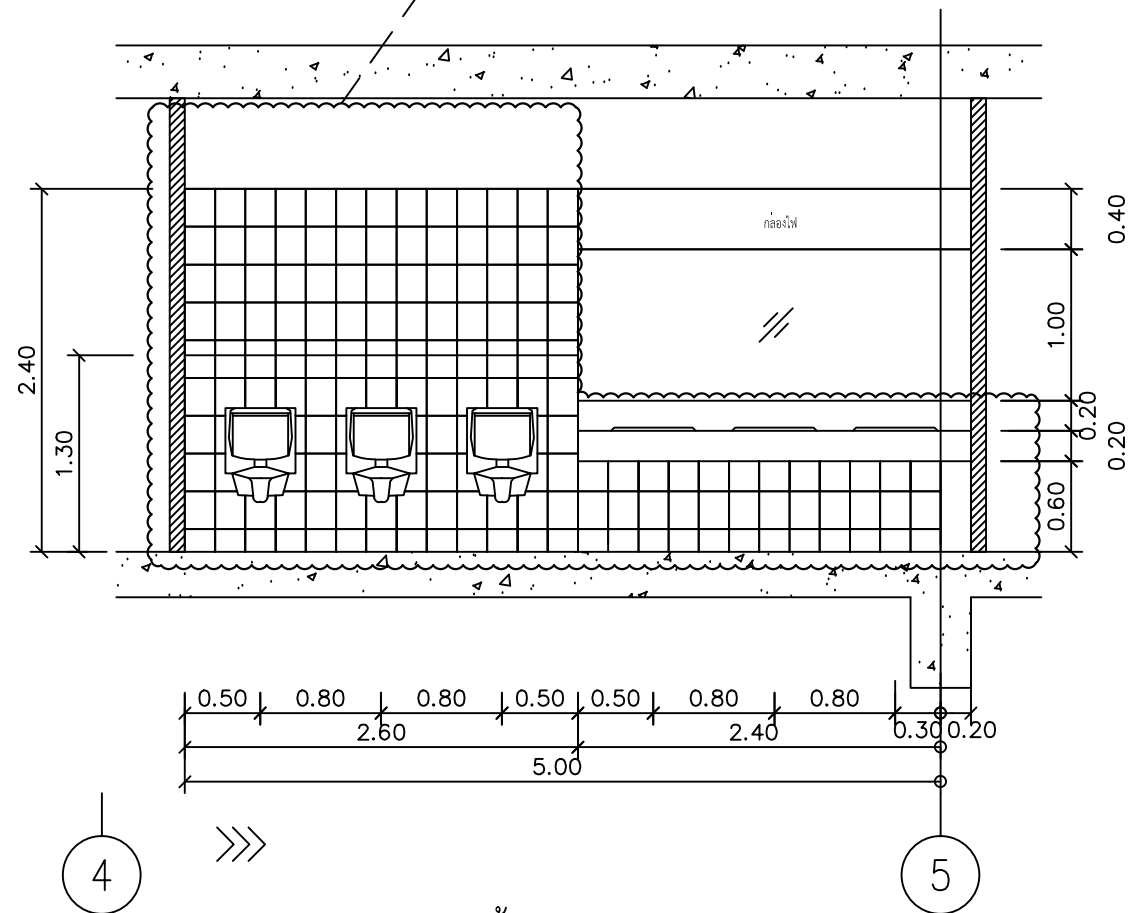

รูปดำน 1
SCALE 1 : 50

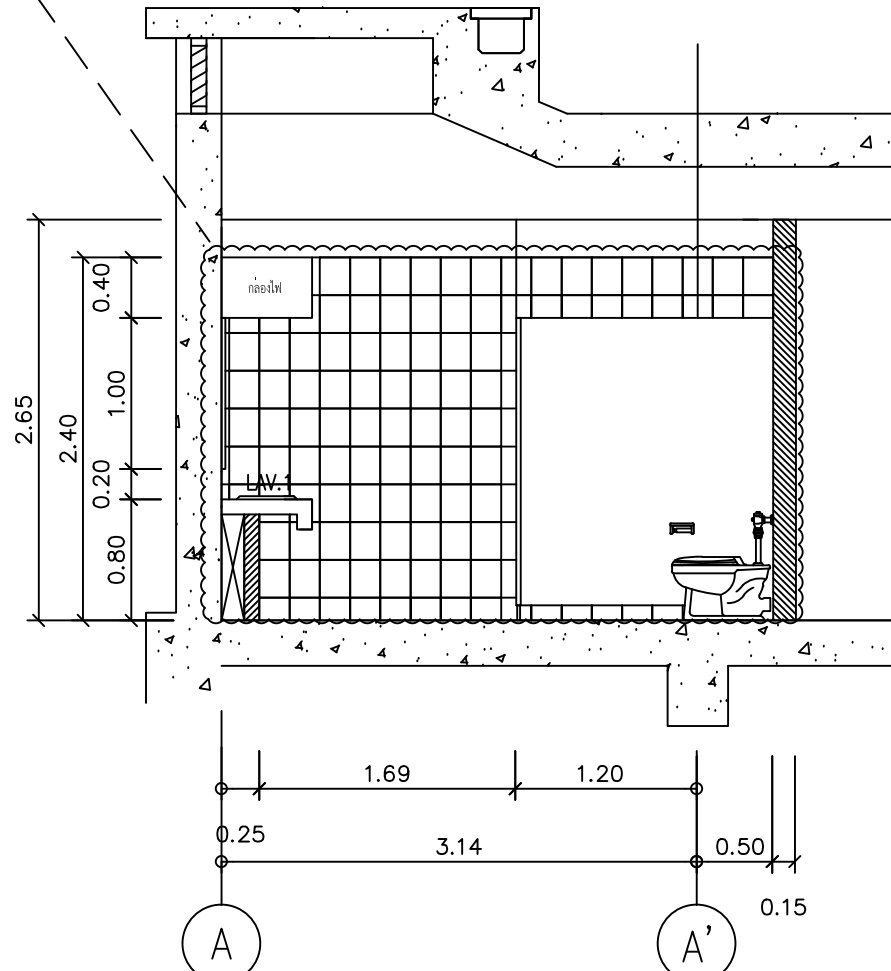

รูปดำน 2
SCALE 1 : 50

ครั้งที่	รายการแก้ไข
ออกแบบ	
เขียนแบบ	
วันที่	

งานสถาปัตยกรรม
สถาปนิก _____

งานวิศวกรรมโยธา
วิศวกรโยธา _____

งานวิศวกรรมไฟฟ้า
วิศวกรไฟฟ้า นายผดุง สุขเกษม พทก.709

งานวิศวกรรมเครื่องกล
วิศวกรเครื่องกล _____

เขียนแบบ นายวัชร อธิภาวุธโชตินันท์

อนุมัติแบบ
(นายอินทนนท์ จันนิลลา ภพก.38187)
ผู้อำนวยการส่วนพัฒนากายภาพ

บันทึก

โครงการ
ปรับปรุงห้องน้ำและระบบท่อน้ำอาคาร
อำนวยการนวัตกรรม(ลานจอดรถยนต์)

สถานที่
มหาวิทยาลัยศรีนครินทรวิโรฒ
สำนักงานอธิการบดี

แบบแสดง
รูปดำน 1,2
รื้อถอนห้องน้ำชาย(ฝั่งอาคารวิจัยและการศึกษาต่อเนื่อง)

แบบเลขที่ A-29 มาตราส่วน 1 : 50

วันที่ จำนวนแผ่น แก้ไขครั้งที่

**ให้ผู้รับจ้างตรวจสอบตำแหน่ง ระยะท่อน้ำตี/น้ำเสีย และทำ Shop drawing
นำเสนอต่อกรรมการควบคุมงานก่อนดำเนินงาน
**ใบแบบยึดระดับพื้นห้องน้ำเดิมเป็น +0.00
**ผู้รับจ้างต้องศึกษา Product Specification Document หรือคู่มือการติดตั้ง
ครุภัณฑ์ ทุกชนิด ก่อนลงมือติดตั้ง และทำตามมาตรฐาน หรือคำแนะนำของผู้
ผลัดอย่างเคร่งครัด
*และระยะ/ ขนาดต่างๆของห้องน้ำ ให้ยึดจากสภาพหน้างานเป็นหลัก

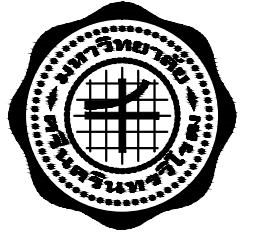

ส่วนพัฒนากายภาพ สำนักงานอธิการบดี
มหาวิทยาลัยศรีนครินทรวิโรฒ ประสานมิตร
114 ซอยสุขุมวิท 23 เขตวัฒนา กรุงเทพมหานคร 10110
โทรศัพท์ : 02-649-5000 โทรสาร : 02-258-4007
www.swu.ac.th

ครั้งที่	รายการแก้ไข
ออกแบบ	
เขียนแบบ	
วันที่	

งานสถาปัตยกรรม
สถาปนิก _____

งานวิศวกรรมโยธา
วิศวกรโยธา _____

งานวิศวกรรมไฟฟ้า
วิศวกรไฟฟ้า นายผดุง สุขเกษม พฟก.709

งานวิศวกรรมเครื่องกล
วิศวกรเครื่องกล _____

เขียนแบบ นายวัชร อธิภาวุธโชตินันท์

อนุมัติแบบ
(นายอินทนนท์ จันนิลลา ภพก.38187)
ผู้อำนวยการส่วนพัฒนากายภาพ

บันทึก

โครงการ
ปรับปรุงห้องน้ำและระบบท่อน้ำอาคาร
อำนวยการนวัตกรรม(ลานจอดรถยนต์)

สถานที่
มหาวิทยาลัยศรีนครินทรวิโรฒ
สำนักงานอธิการบดี

แบบแสดง
รูปด้าน 3,4
รื้อถอนห้องน้ำชาย(ฝั่งอาคารวิจัยและการศึกษาต่อเนื่อง)

แบบเลขที่ A-30 มาตราส่วน 1 : 50

วันที่ จำนวนแผ่น แก้ไขครั้งที่

งานรื้อถอนกระเบื้องผนัง
งานรื้อผนังสำเร็จรูปและติดตั้งกลับ

ดูรายการประกอบแบบห้องน้ำฝั่งอาคารวิจัยและการศึกษาต่อเนื่อง

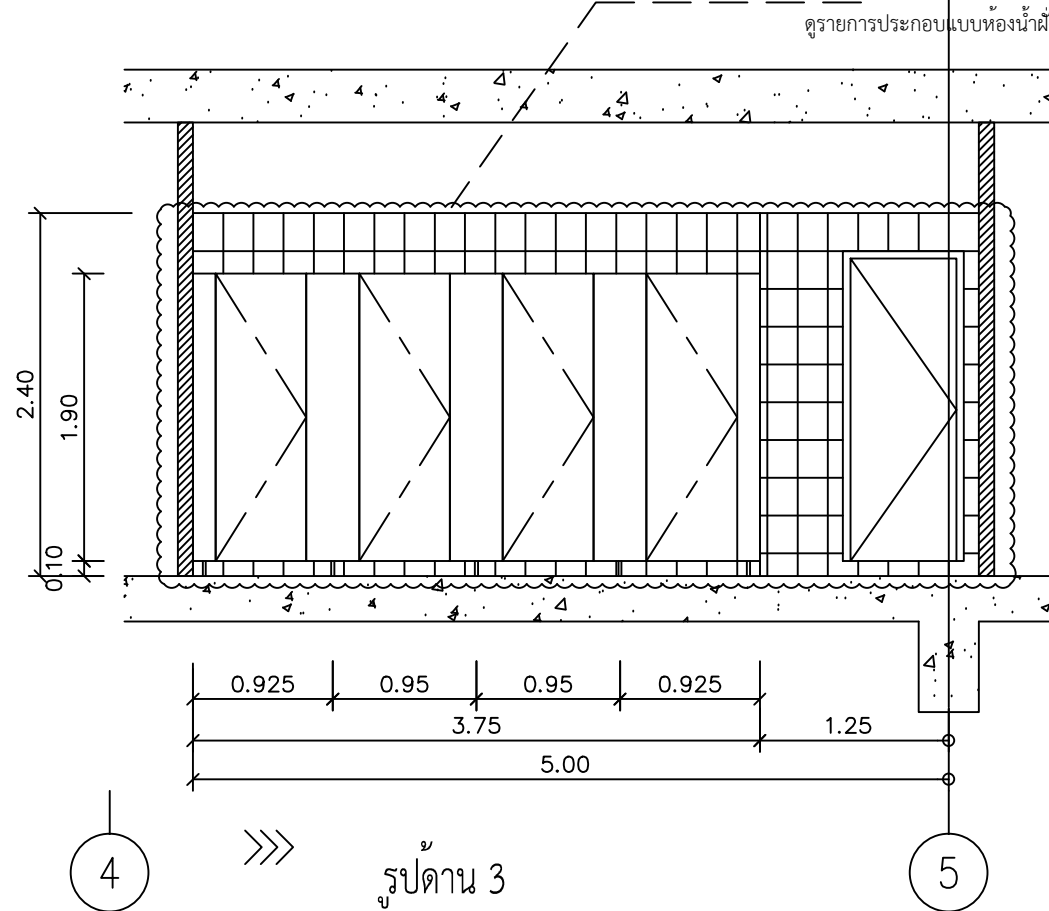

รูปด้าน 3
SCALE 1 : 50

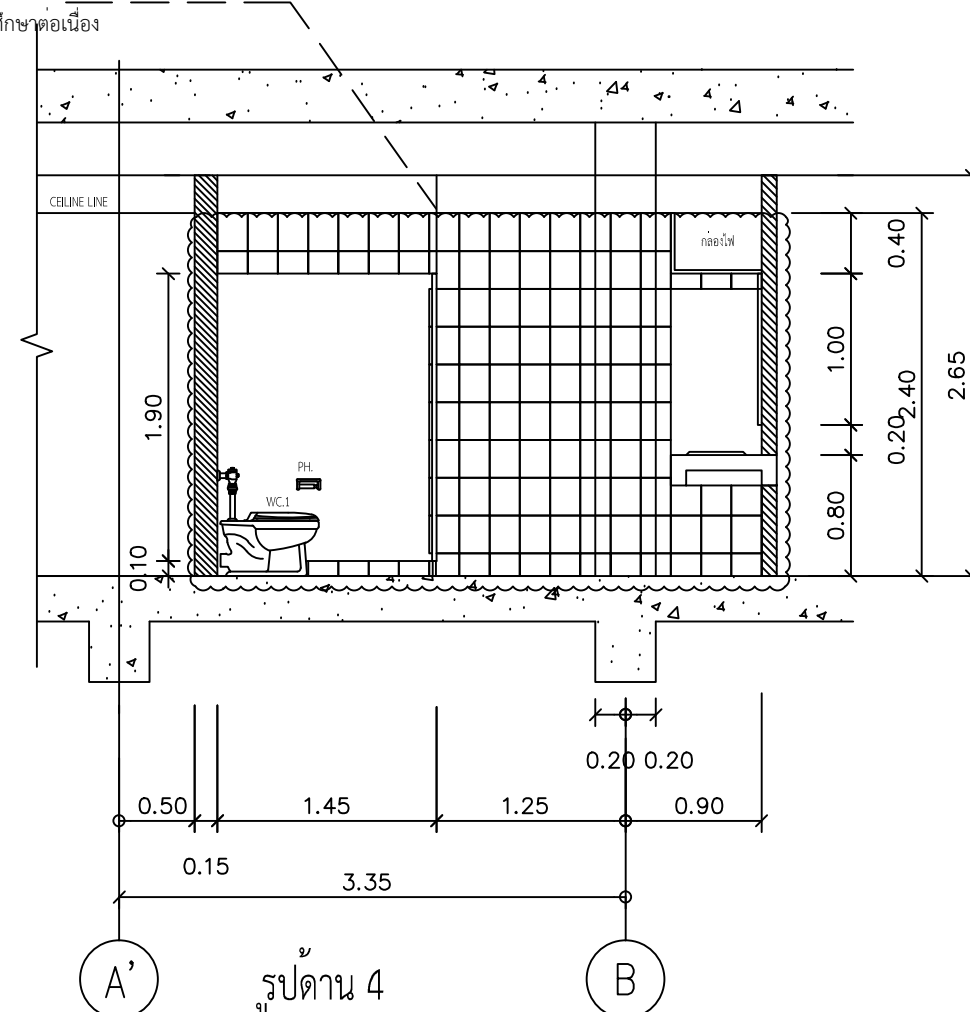

รูปด้าน 4
SCALE 1 : 50

**ให้ผู้รับจ้างตรวจสอบตำแหน่ง ระยะท่อน้ำตี/น้ำเสีย และทำ Shop drawing
นำเสนอต่อกรรมการควบคุมงานก่อนดำเนินงาน
**ในแบบยึดระดับพื้นห้องน้ำเดิมเป็น +0.00
**ผู้รับจ้างต้องศึกษา Product Specification Document หรือคู่มือการติดตั้ง
ครุภัณฑ์ ทุกชนิด ก่อนลงมือติดตั้ง และทำตามมาตรฐาน หรือคำแนะนำของผู้
ผลัดอย่างเคร่งครัด
*และระยะ/ ขนาดต่างๆของท่อน้ำ ให้ยึดจากสภาพหน้างานเป็นหลัก

รูปดำนงานรื้อถอนห้องน้ำหญิง (ฝั่งอาคารวิจัยและการศึกษาต่อเนื่อง)

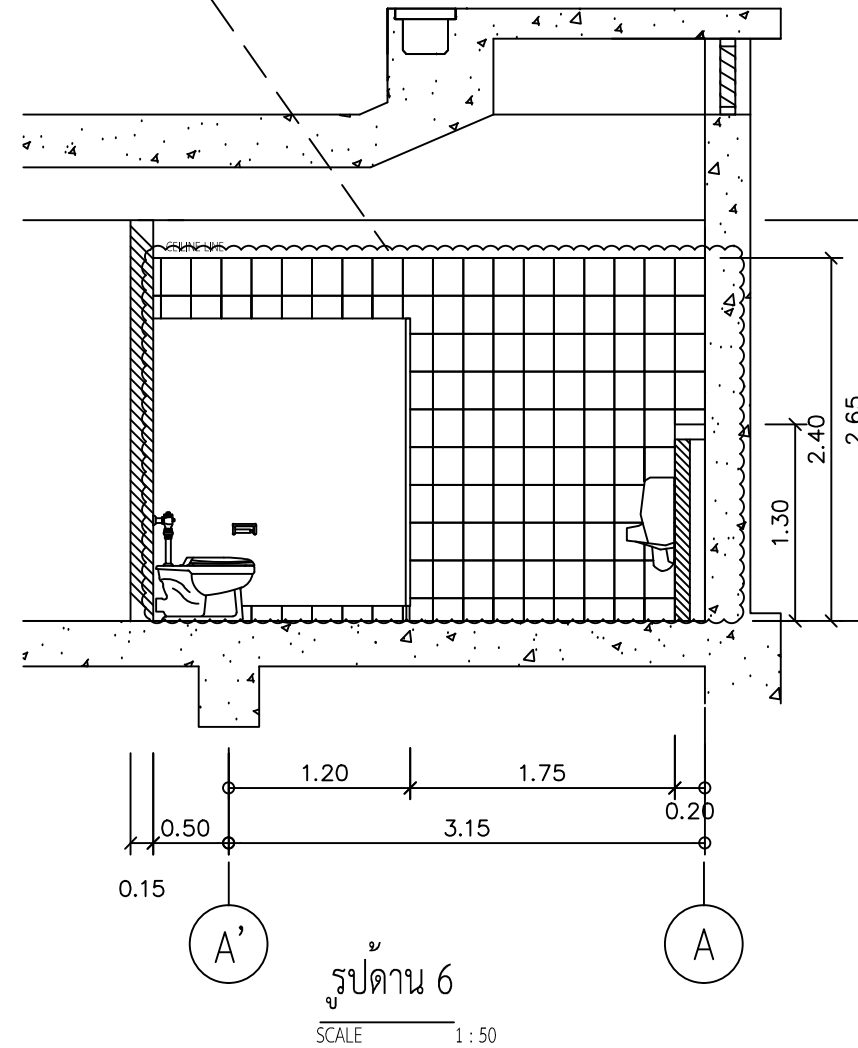
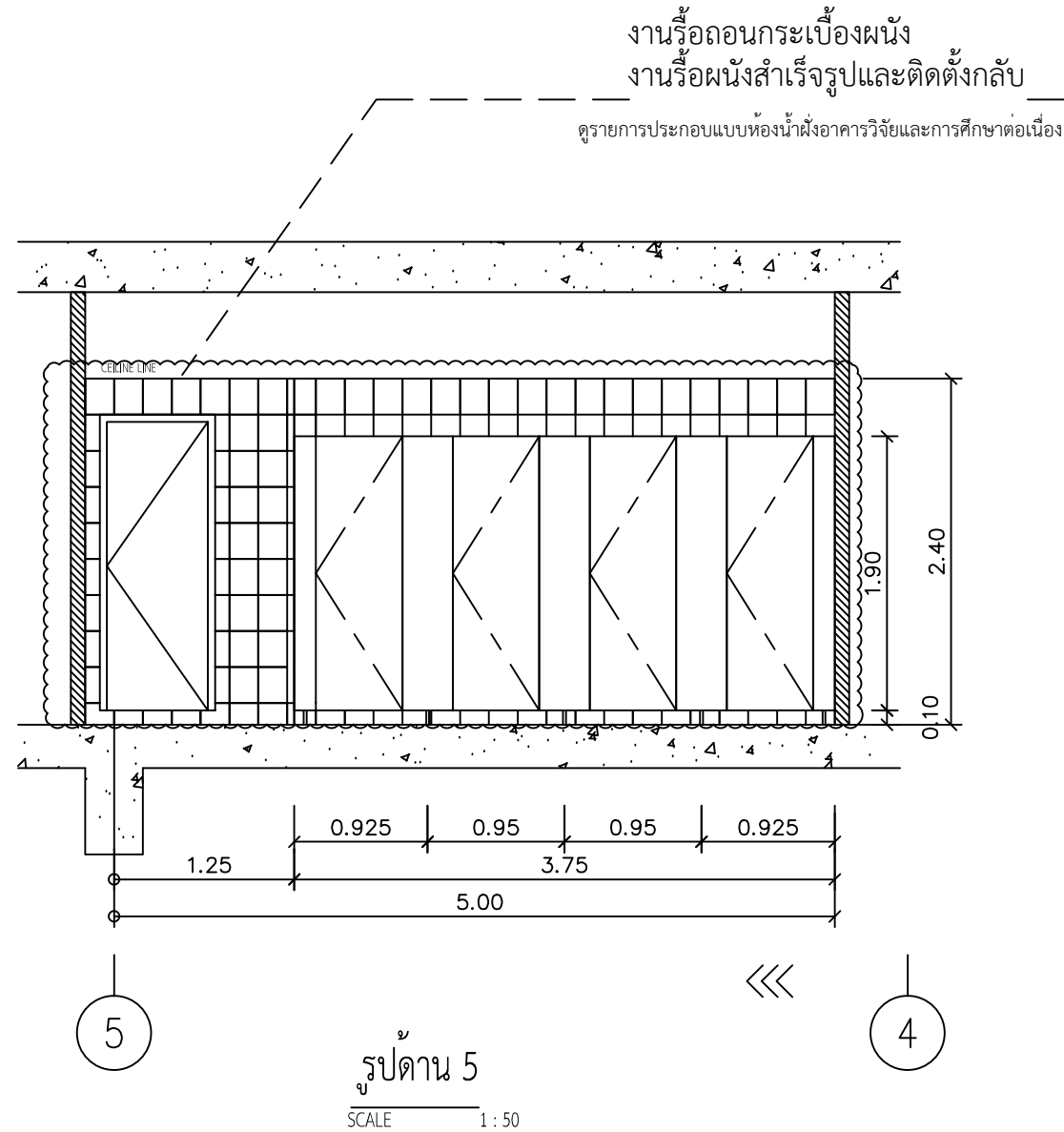

**ให้ผู้รับจ้างตรวจสอบตำแหน่ง ระยะท่อน้ำตี/น้ำเสีย และทำ Shop drawing นำเสนอต่อกรรมการควบคุมงานก่อนดำเนินงาน
 **ในแบบยี่ดระดับพื้นห้องน้ำเดิมเป็น +0.00
 **ผู้รับจ้างต้องศึกษา Product Specification Document หรือคู่มือการติดตั้ง ครุภัณฑ์ ทุกชนิด ก่อนลงมือติดตั้ง และทำตามมาตรฐาน หรือคำแนะนำของผู้ผลิตอย่างเคร่งครัด
 *และระยะ/ ขนาดต่างๆของห้องน้ำ ให้ยึดจากสภาพหน้างานเป็นหลัก

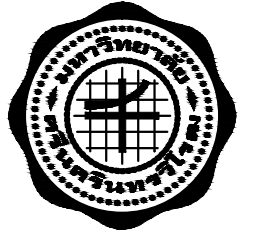

ส่วนพัฒนากายภาพ สำนักงานอธิการบดี
มหาวิทยาลัยศรีนครินทรวิโรฒ ประสานมิตร
114 ซอยสุขุมวิท 23 เขตวัฒนา กรุงเทพมหานคร 10110
โทรศัพท์ : 02-649-5000 โทรสาร : 02-258-4007
www.swu.ac.th

ครั้งที่	รายการแก้ไข	
ออกแบบ		
เขียนแบบ		
วันที่		
งานสถาปัตยกรรม	สถาปนิก _____	
งานวิศวกรรมโยธา	วิศวกรโยธา _____	
งานวิศวกรรมไฟฟ้า	วิศวกรไฟฟ้า นายผดุง สุขเกษม พทก.709 _____	
งานวิศวกรรมเครื่องกล	วิศวกรเครื่องกล _____	
เขียนแบบ	นายวัชร อธิภาวุธโชตินันท์ _____	
อนุมัติแบบ	_____ (นายอินทนนท์ จันนิลลา ภพก.38187) ผู้อำนวยการส่วนพัฒนากายภาพ	
บันทึก		
โครงการ	ปรับปรุงห้องน้ำและระบบท่อน้ำอาคาร อำนวยการนวัตกรรม(ลานจอดรถยนต์)	
สถานที่	มหาวิทยาลัยศรีนครินทรวิโรฒ สำนักงานอธิการบดี	
แบบแสดง	รูปดำน 5,6 รื้อถอนห้องน้ำชาย(ฝั่งอาคารวิจัยและการศึกษาต่อเนื่อง)	
แบบเลขที่	มาตราส่วน	
A-31	1 : 50	
วันที่	จำนวนแผ่น	แก้ไขครั้งที่

รูปดำนงานรื้อถอนห้องน้ำหญิง (ฝั่งอาคารวิจัยและการศึกษาต่อเนื่อง)

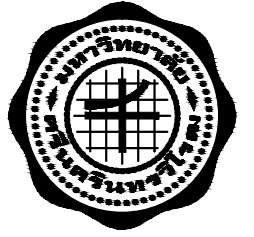

ส่วนพัฒนากายภาพ สำนักงานอธิการบดี
มหาวิทยาลัยศรีนครินทรวิโรฒ ประสานมิตร
114 ซอยสุขุมวิท 23 เขตวัฒนา กรุงเทพมหานคร 10110
โทรศัพท์ : 02-649-5000 โทรสาร : 02-258-4007
www.swu.ac.th

งานรื้อถอนกระเบื้องผนัง
งานรื้อผนังสำเร็จรูปและติดตั้งกลับ
ดูรายการประกอบแบบห้องน้ำฝั่งอาคารวิจัยและการศึกษาต่อเนื่อง

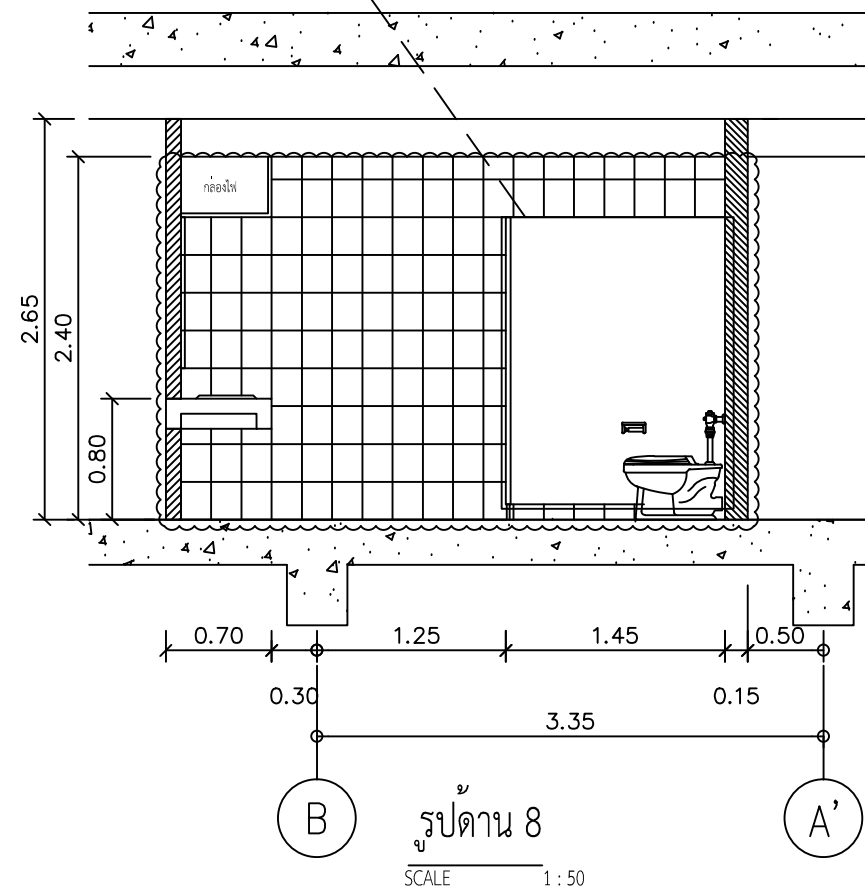
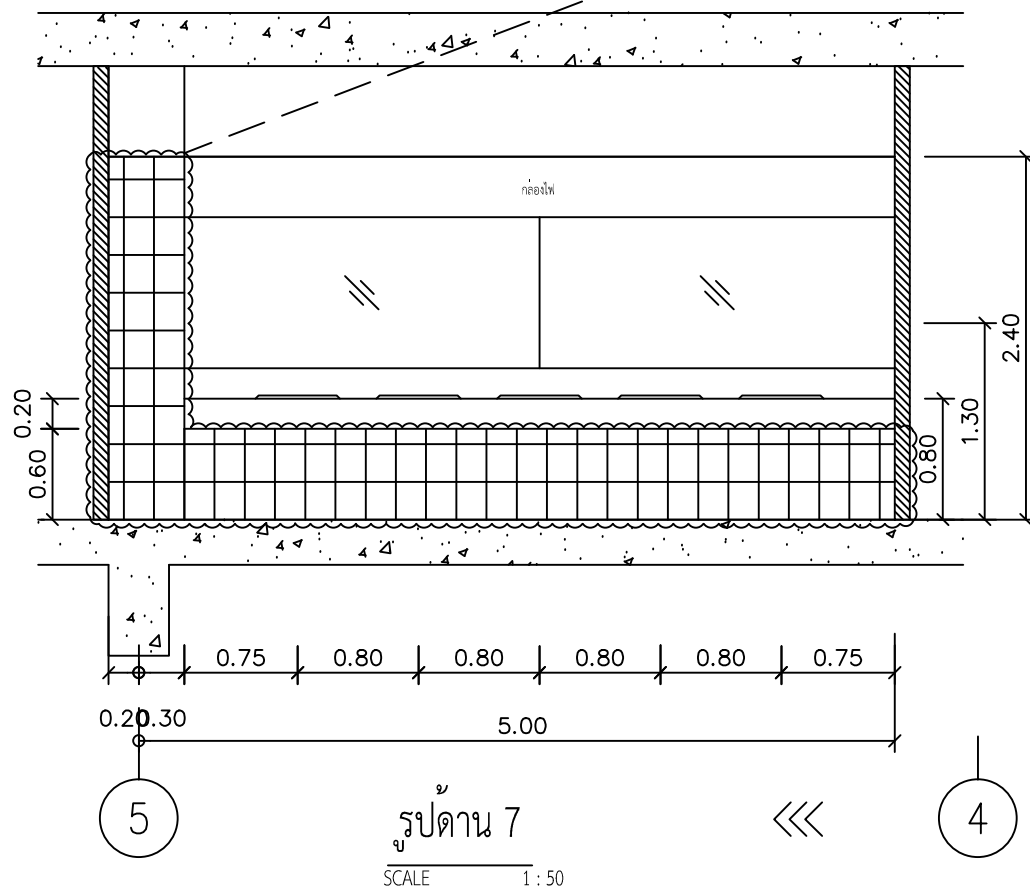

ครั้งที่		รายการแก้ไข
ออกแบบ		
เขียนแบบ		
วันที่		

งานสถาปัตยกรรม
สถาปนิก _____

งานวิศวกรรมโยธา
วิศวกรโยธา _____

งานวิศวกรรมไฟฟ้า
วิศวกรไฟฟ้า นายผดุง สุขเกษม พทก.709

งานวิศวกรรมเครื่องกล
วิศวกรเครื่องกล _____

เขียนแบบ นายวัชร อธิภาวุธโชตินันท์

อนุมัติแบบ
(นายอินทนนท์ จันนิลลา ภพก.38187)
ผู้อำนวยการส่วนพัฒนากายภาพ

บันทึก

โครงการ
ปรับปรุงห้องน้ำและระบบท่อน้ำอาคาร
อำนวยการนวัตกรรม(ลานจอดรถยนต์)

สถานที่
มหาวิทยาลัยศรีนครินทรวิโรฒ
สำนักงานอธิการบดี

แบบแสดง
รูปด้าน 7,8
รื้อถอนห้องน้ำชาย(ฝั่งอาคารวิจัยและการศึกษาต่อเนื่อง)

แบบเลขที่ A-32 มาตราส่วน 1 : 50

วันที่ จำนวนแผ่น แก้ไขครั้งที่

**ให้ผู้รับจ้างตรวจสอบตำแหน่ง ระยะท่อน้ำตี/น้ำเสีย และทำ Shop drawing
นำเสนอต่อกรรมการควบคุมงานก่อนดำเนินงาน
**ในแบบยึดระดับพื้นห้องน้ำเดิมเป็น +0.00
**ผู้รับจ้างต้องศึกษา Product Specification Document หรือคู่มือการติดตั้ง
ครุภัณฑ์ ทุกชนิด ก่อนลงมือติดตั้ง และทำตามมาตรฐาน หรือคำแนะนำของผู้
ผลัดอย่างเคร่งครัด
*และระยะ/ ขนาดต่างๆของห้องน้ำ ให้ยึดจากสภาพหน้างานเป็นหลัก

งานปรับปรุงห้องน้ำชาย-หญิง ฝั่งอาคารวิจัยและการศึกษาต่อเนื่อง

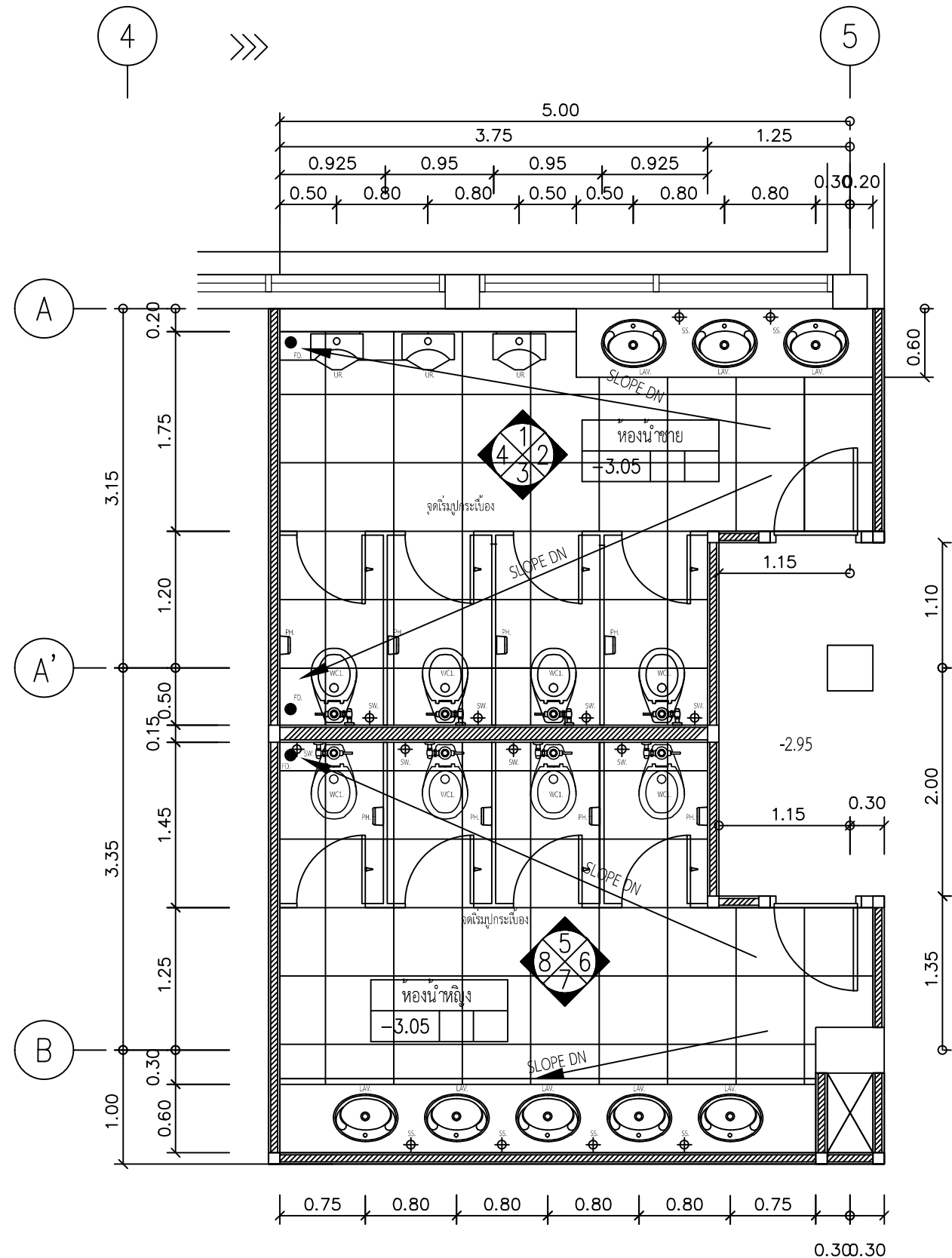

แปลนปรับปรุงห้องน้ำชาย-หญิง ฝั่งอาคารวิจัยและการศึกษาต่อเนื่อง

SCALE 1 : 50

**กระเบื้องพื้นใหม่ที่ติดตั้งใหม่ ขนาด 60x60cm. และกระเบื้องผนังใหม่ที่ติดตั้งใหม่ ขนาด 20x25cm.
 ของ Cotto หรือยี่ห้อ Duragres , Sosuco หรือเทียบเท่า ให้ผู้รับจ้างทำรายละเอียดเสนอกรรมการ
 *รายการที่ติดตั้ง-กลับคืน ดูรายการประกอบแบบ

****หมายเหตุ :** งานรื้อถอน ผู้รับจ้างต้องทำ check list รายงานต่อกรรมการควบคุมงาน เพื่อพิจารณาก่อนทำการรื้อถอน อาจแบ่งรายการเป็นหมวดหมู่ให้สามารถเข้าใจได้ง่าย เช่น ของที่อยู่ในรายการรื้อถอน หรือของที่อยู่ในรายการรื้อถอนแต่อาจคลาดเคลื่อนของที่ไม่อยู่ในรายการ แต่ต้องทำการรื้อถอนเพื่อให้เป็นไปตามวัตถุประสงค์ของรูปแบบรายการ หรือเพื่อความปลอดภัย หรือเพื่อให้ออกมาตรฐานงานติดตั้ง ให้ขึ้นอยู่กับดุลยพินิจของกรรมการควบคุมงานในการตัดสินใจ และอนุมัติในการตรวจสอบรายการทั้งหมดก่อนทำการรื้อถอน
 ความเสียหายจากการรื้อถอนที่มีได้รวมอยู่ในรูปแบบรายการหรืองานปรับปรุงก่อสร้าง และอุปกรณ์ใดๆที่เป็นการรื้อถอน เพื่อติดตั้งใหม่หรืออื่นๆตามดุลยพินิจของกรรมการควบคุมงาน หากเกิดความเสียหายจากการรื้อถอน ผู้รับจ้างต้องเป็นผู้รับผิดชอบ โดยจะเรียกวงค่าใช้จ่าย หรือการชดเชยระยะเวลาเพิ่มเติมได้
 * และระยะ/ ขนาดต่างๆ ให้อ้างอิงจากสภาพงานเป็นหลัก

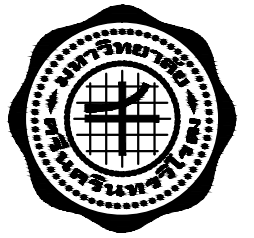

ส่วนพัฒนากายภาพ สำนักงานอธิการบดี
 มหาวิทยาลัยศรีนครินทรวิโรฒ ประสานมิตร
 114 ซอยสุขุมวิท 23 เขตวัฒนา กรุงเทพมหานคร 10110
 โทรศัพท์ : 02-649-5000 โทรสาร : 02-258-4007
 www.swu.ac.th

ครั้งที่	รายการแก้ไข
ออกแบบ	
เขียนแบบ	
วันที่	
งานสถาปัตยกรรม	
สถาปนิก	
งานวิศวกรรมโยธา	
วิศวกรโยธา	
งานวิศวกรรมไฟฟ้า	
วิศวกรไฟฟ้า	นายผดุง สุขเกษม พทก.709
งานวิศวกรรมเครื่องกล	
วิศวกรเครื่องกล	
เขียนแบบ	นายวัชร อธิภากรโชตินันท์
อนุมัติแบบ	
	(นายอินทนนท์ จันนิลลา ภพก.38187) ผู้อำนวยการส่วนพัฒนากายภาพ
บันทึก	
โครงการ	ปรับปรุงห้องน้ำและระบบท่อน้ำอาคาร อำนวยการนวัตกรรม(ลานจอดรถยนต์)
สถานที่	มหาวิทยาลัยศรีนครินทรวิโรฒ สำนักงานอธิการบดี
แบบแสดง	แปลนปรับปรุงห้องชาย-น้ำหญิง (ฝั่งอาคารวิจัยและการศึกษาต่อเนื่อง)
แบบเลขที่	มาตราส่วน
A-33	1 : 50
วันที่	จำนวนแผ่น
	แก้ไขครั้งที่

รูปดำนงานปรับปรุงห้องน้ำชาย ฝั่งอาคารวิจัยและการศึกษาต่อเนื่อง

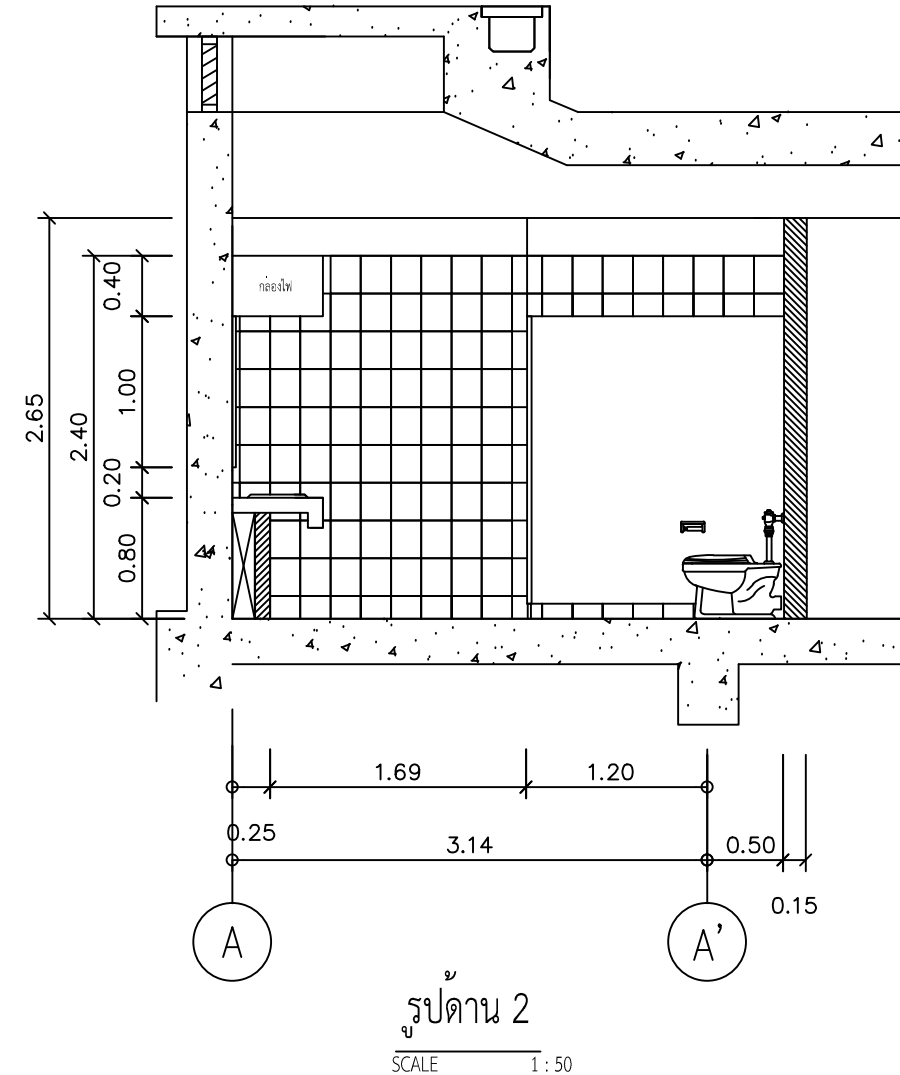
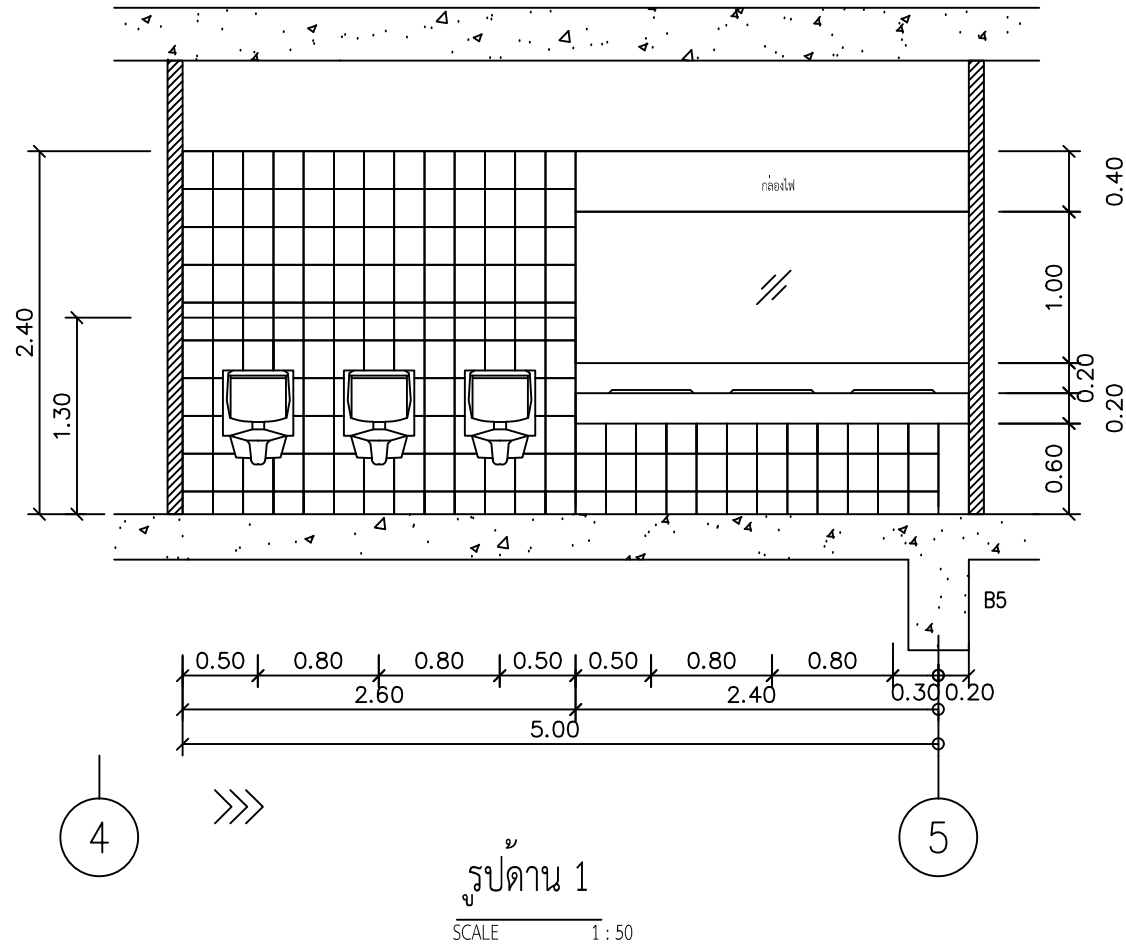

**กระเบื้องพื้นติดตั้งใหม่ ขนาด 60x60cm. และกระเบื้องผนังติดตั้งใหม่ ขนาด 20x25cm.
ของ Cotto หรือยี่ห้อ Durages , Sosuco หรือเทียบเท่า ให้ผู้รับจ้างทำรายละเอียดเสนอกรรมการ
*รายการที่ติดตั้ง-กลับคืน ดูรายการประกอบแบบ

**ให้ผู้รับจ้างตรวจสอบตำแหน่ง ระยะท่อน้ำดี/น้ำเสีย และทำ Shop drawing
นำเสนอต่อกรรมการควบคุมงานก่อนดำเนินงาน
**ในแบบยี่ดระดับพื้นห้องน้ำเดิมเป็น +0.00
**ผู้รับจ้างต้องศึกษา Product Specification Document หรือคู่มือการติดตั้ง
ครุภัณฑ์ ทุกชนิด ก่อนลงมือติดตั้ง และทำตามมาตรฐาน หรือคำแนะนำของผู้
ผลัดอย่างเคร่งครัด
*และระยะ/ ขนาดต่างๆของห้องน้ำ ให้ยึดจากสภาพหน้างานเป็นหลัก

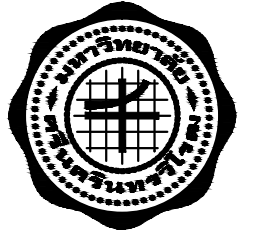

ส่วนพัฒนากายภาพ สำนักงานอธิการบดี
มหาวิทยาลัยศรีนครินทรวิโรฒ ประสานมิตร
114 ซอยสุขุมวิท 23 เขตวัฒนา กรุงเทพมหานคร 10110
โทรศัพท์ : 02-649-5000 โทรสาร : 02-258-4007
www.swu.ac.th

ครั้งที่	รายการแก้ไข	
ออกแบบ		
เขียนแบบ		
วันที่		
งานสถาปัตยกรรม	สถาปนิก _____	
งานวิศวกรรมโยธา	วิศวกรโยธา _____	
งานวิศวกรรมไฟฟ้า	วิศวกรไฟฟ้า นายผดุง สุขเกษม พฟก.709 _____	
งานวิศวกรรมเครื่องกล	วิศวกรเครื่องกล _____	
เขียนแบบ	นายวัชร อธิภาณุโชตินันท์ _____	
อนุมัติแบบ	_____ (นายอินทนนท์ จันนิลลา ภพก.38187) ผู้อำนวยการส่วนพัฒนากายภาพ	
บันทึก		
โครงการ	ปรับปรุงห้องน้ำและระบบท่อน้ำอาคาร อำนวยการนวัตกรรม(ลานจอดรถยนต์)	
สถานที่	มหาวิทยาลัยศรีนครินทรวิโรฒ สำนักงานอธิการบดี	
แบบแสดง	รูปดำน 1,2 ปรับปรุงห้องน้ำชาย(ฝั่งอาคารวิจัยและการศึกษาต่อเนื่อง)	
แบบเลขที่	มาตราส่วน	
A-34	1 : 50	
วันที่	จำนวนแผ่น	แก้ไขครั้งที่

รูปตํานานปรับปรุงห้องน้ําชาย ผังอาคารวิจัยและการศึกษาต่อเนื่อง

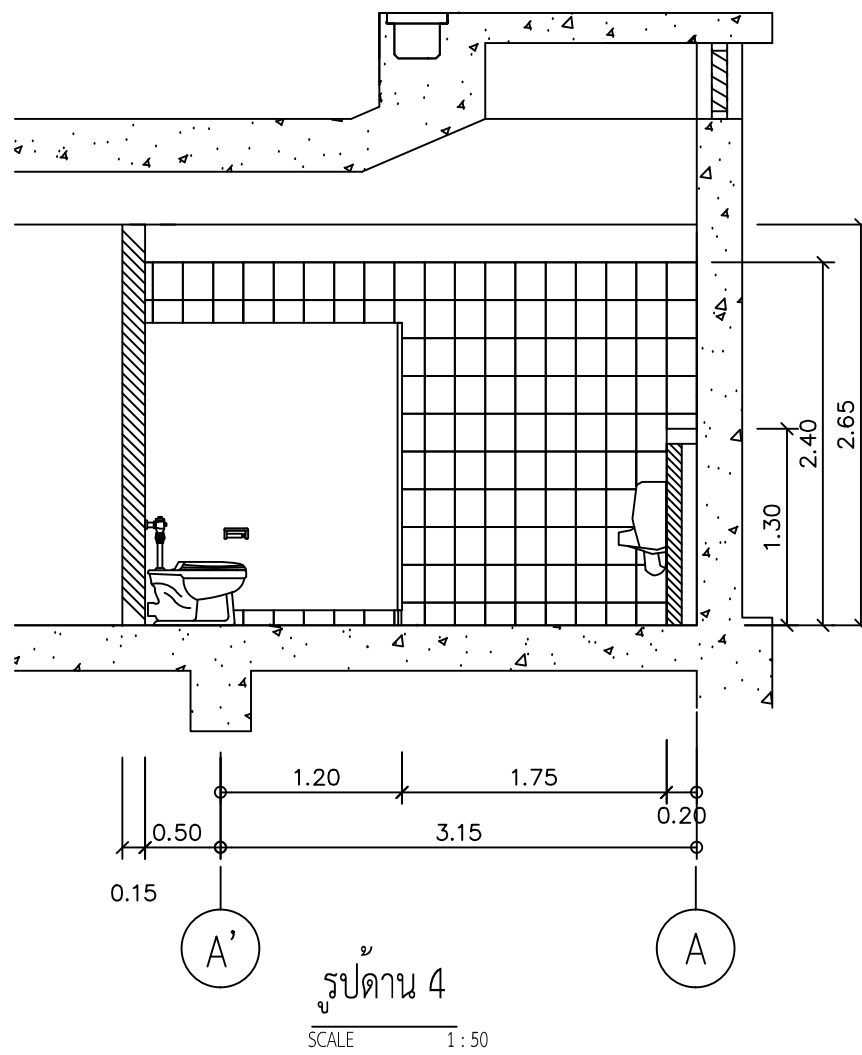
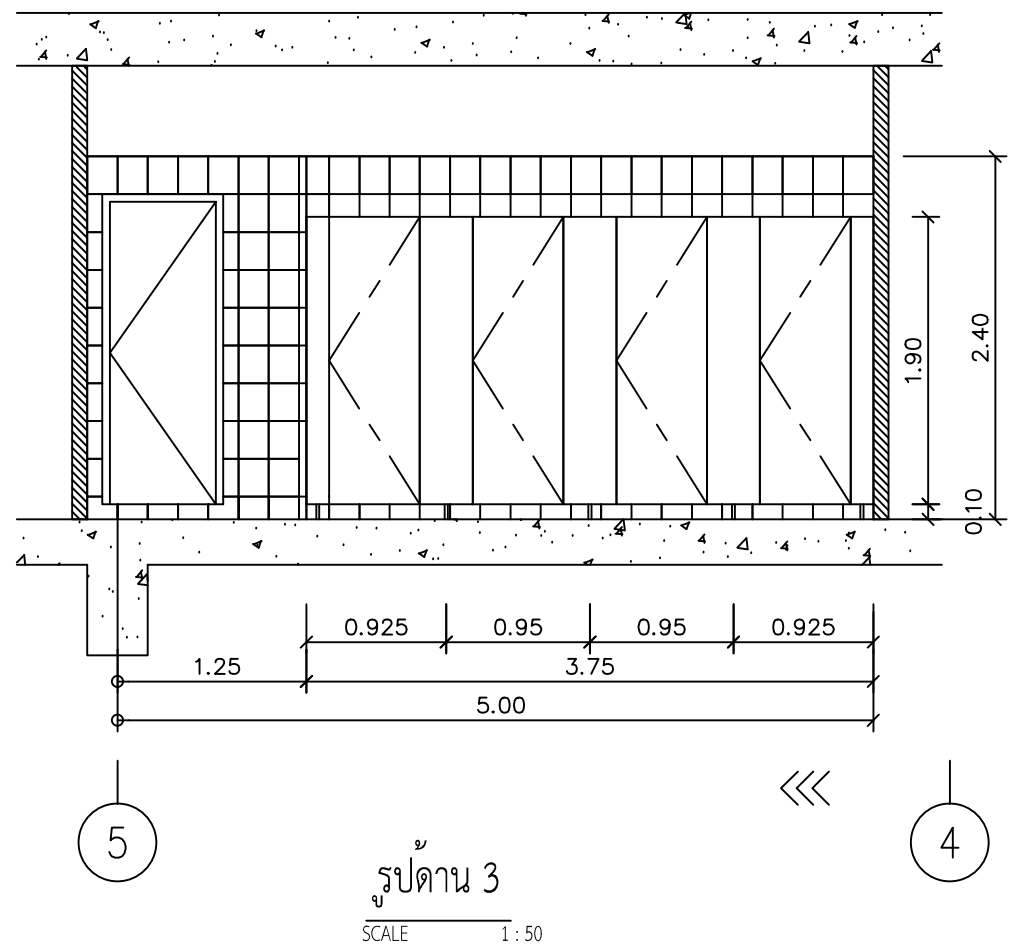

**กระเบื้องพื้นทีตัดตั้งใหม่ ขนาด 60x60cm. และกระเบื้องผนังทีตัดตั้งใหม่ ขนาด 20x25cm.
ของ Cotto หรือยี่ห้อ Durages , Sosuco หรือเทียบเท่า ให้ผู้รับจ้างทำรายละเอียดเสนอกรรมการ
*รายการทีตัดตั้ง-กลับคืน ดูรายการประกอบแบบ

**ให้ผู้รับจ้างตรวจสอบตำแหน่ง ระยะท่อน้ำตี/น้ำเสีย และทำ Shop drawing
นำเสนอต่อกรรมการควบคุมงานก่อนดำเนินงาน
**ใ้แบบยี่ดู่ระดับพื้นห้องน้ําเดิมเป็น +0.00
**ผู้รับจ้างตองศึกษา Product Specification Document หรือคู่มือการติดตั้ง
ครุภัณฑ์ ทุกชนิด ก่อนลงมือตัดตั้ง และทำตามมาตรฐาน หรือคำแนะนำของผู้
ผลัดอยางเครงครัด
*และระยะ/ ขนาดตางๆของห้องน้ํา ให้ยึดจากสภาพหน้างานเป็นหลัก

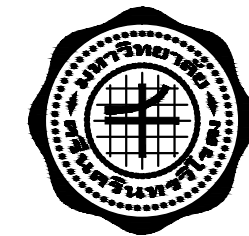

ส่วนพัฒนากายภาพ สำนักงานอธิการบดี
มหาวิทยาลัยศรีนครินทรวิโรฒ ประสานมิตร
114 ซอยสุขุมวิท 23 เขตวัฒนา กรุงเทพมหานคร 10110
โทรศัพท์ : 02-649-5000 โทรสาร : 02-258-4007
www.swu.ac.th

ครั้งที่	รายการแก้ไข	
ออกแบบ		
เขียนแบบ		
วันที่		
งานสถาปัตยกรรม	สถาปนิก _____	
งานวิศวกรรมโยธา	วิศวกรโยธา _____	
งานวิศวกรรมไฟฟ้า	วิศวกรไฟฟ้า นายผดุง สุขเกษม พทก.709 _____	
งานวิศวกรรมเครื่องกล	วิศวกรเครื่องกล _____	
เขียนแบบ	นายวัชร อธิภาวุธโชตินันท์ _____	
อนุมัติแบบ	_____ (นายอินทนนท์ จันนิลลา ภพก.38187) ผู้อำนวยการส่วนพัฒนากายภาพ	
บันทึก		
โครงการ	ปรับปรุงห้องน้ําและระบบท่อน้ําอาคาร อำนวยการนวัตกรรมการเรียนการสอน (ลานจอดรถยนต์)	
สถานที่	มหาวิทยาลัยศรีนครินทรวิโรฒ สำนักงานอธิการบดี	
แบบแสดง	รูปตํานาน 3,4 ปรับปรุงห้องน้ําชาย(ผังอาคารวิจัยและการศึกษาต่อเนื่อง)	
แบบเลขที่	มาตราส่วน	
A-35	1 : 50	
วันที่	จำนวนแผ่น	แก้ไขครั้งที่

รูปดำเนินงานปรับปรุงห้องน้ำหญิง ฝั่งอาคารวิจัยและการศึกษาต่อเนื่อง

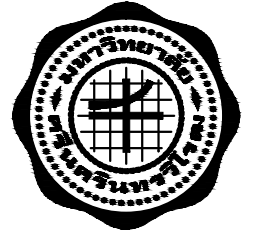

ส่วนพัฒนากายภาพ สำนักงานอธิการบดี
มหาวิทยาลัยศรีนครินทรวิโรฒ ประสานมิตร
114 ซอยสุขุมวิท 23 เขตวัฒนา กรุงเทพมหานคร 10110
โทรศัพท์ : 02-649-5000 โทรสาร : 02-258-4007
www.swu.ac.th

ครั้งที่	รายการแก้ไข
ออกแบบ	
เขียนแบบ	
วันที่	

งานสถาปัตยกรรม
สถาปนิก _____

งานวิศวกรรมโยธา
วิศวกรโยธา _____

งานวิศวกรรมไฟฟ้า
วิศวกรไฟฟ้า นายผดุง สุขเกษม พทก.709

งานวิศวกรรมเครื่องกล
วิศวกรเครื่องกล _____

เขียนแบบ นายวัชร อธิภาวุธโชตินันท์

อนุมัติแบบ
(นายอินทนนท์ จันนิลลา ภพก.38187)
ผู้อำนวยการส่วนพัฒนากายภาพ

บันทึก

โครงการ
ปรับปรุงห้องน้ำและระบบท่อน้ำอาคาร
อำนวยการนวัตกรรม(ลานจอดรถยนต์)

สถานที่
มหาวิทยาลัยศรีนครินทรวิโรฒ
สำนักงานอธิการบดี

แบบแสดง
รูปด้าน 5,6
ปรับปรุงห้องน้ำหญิง(ฝั่งอาคารวิจัยและการศึกษาต่อเนื่อง)

แบบเลขที่	มาตราส่วน
A-36	1 : 50
วันที่	จำนวนแผ่น
	แก้ไขครั้งที่

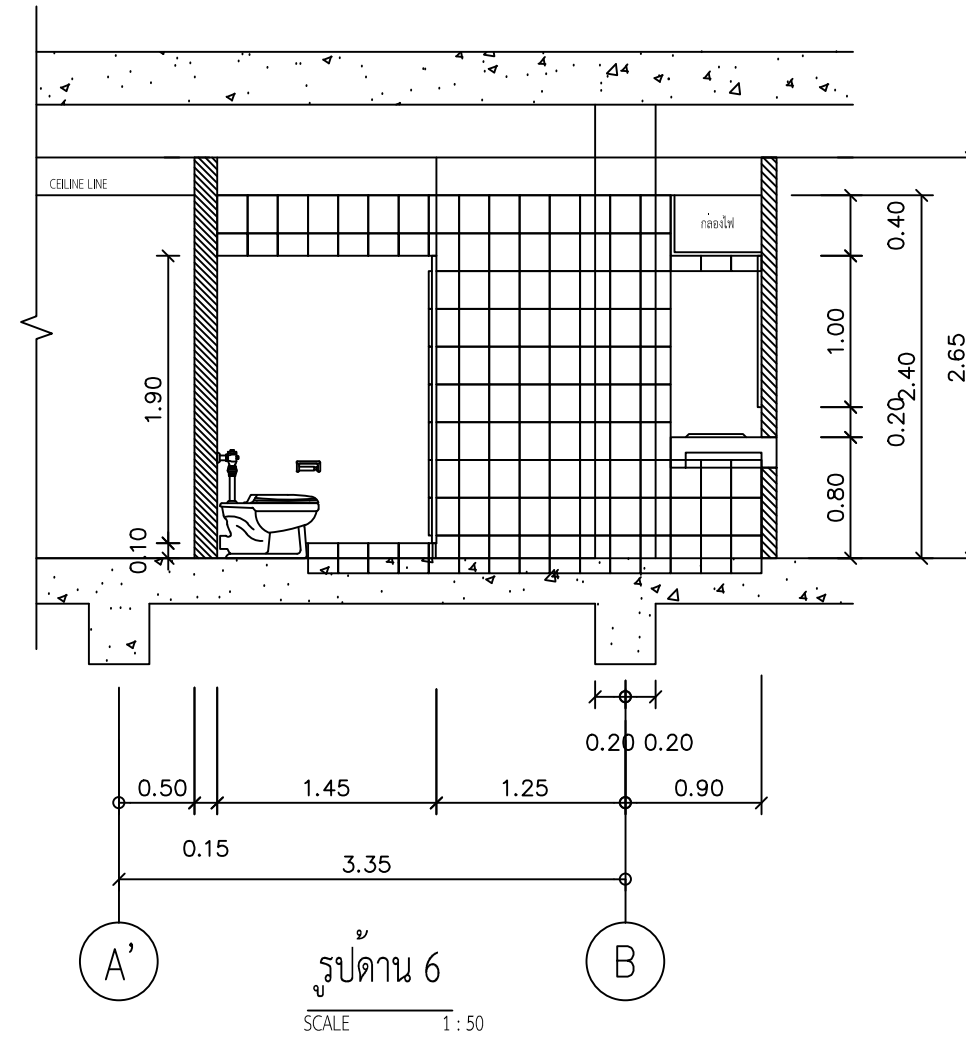
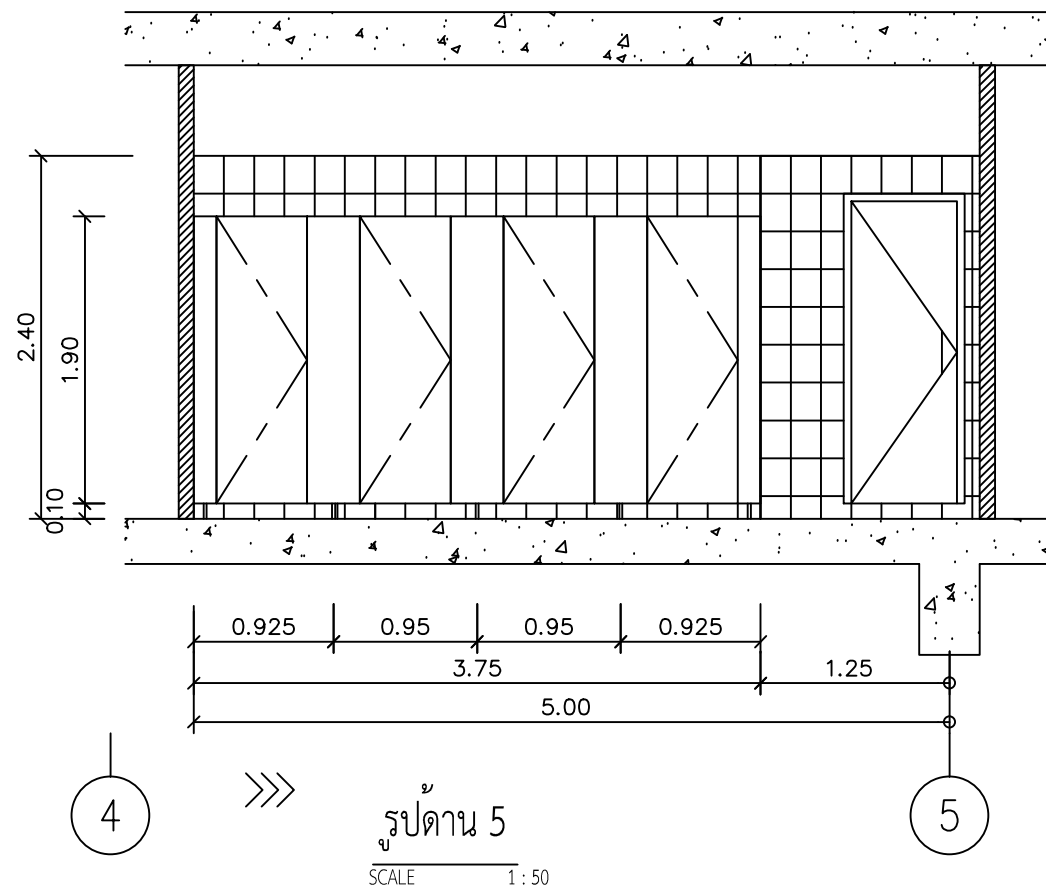

**กระเบื้องพื้นทีติดตั้งใหม่ ขนาด 60x60cm. และกระเบื้องผนังทีติดตั้งใหม่ ขนาด 20x25cm.
ของ Cotto หรือยี่ห้อ Duragres , Sosuco หรือเทียบเท่า ให้ผู้รับจ้างทำรายละเอียดเสนอกรรมการ
*รายการทีติดตั้ง-กลับคืน ดูรายการประกอบแบบ

**ให้ผู้รับจ้างตรวจสอบตำแหน่ง ระยะท่อน้ำตี/น้ำเสีย และทำ Shop drawing
นำเสนอต่อกรรมการควบคุมงานก่อนดำเนินงาน
**ในแบบยี่ดูระดับพื้นห้องน้ำเดิมเป็น +0.00
**ผู้รับจ้างต้องศึกษา Product Specification Document หรือคู่มือการติดตั้ง
ครุภัณฑ์ ทุกชนิด ก่อนลงมือติดตั้ง และทำตามมาตรฐาน หรือคำแนะนำของผู้
ผลัดอย่างเคร่งครัด
*และระยะ/ ขนาดต่างๆของห้องน้ำ ให้ยึดจากสภาพหน้างานเป็นหลัก

รูปตํานานปรับปรุงห้องน้ําหญิง ฝัังอาคารวิจัยและการศึกษาต่อเนื่อง

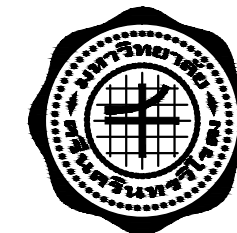

ส่วนพัฒนากายภาพ สํานักงานอธิการบดี
มหาวิทยาลัยศรีนครินทรวิโรฒ ประสานมิตร
114 ซอยสุขุมวิท 23 เขตวัฒนา กรุงเทพมหานคร 10110
โทรศัพท์ : 02-649-5000 โทรสาร : 02-258-4007
www.swu.ac.th

ครั้งที่		รายการแก้ไข
ออกแบบ		
เขียนแบบ		
วันที่		

งานสถาปัตยกรรม
สถาปนิก _____

งานวิศวกรรมโยธา
วิศวกรโยธา _____

งานวิศวกรรมไฟฟ้า
วิศวกรไฟฟ้า นายผดุง สุขเกษม พทก.709

งานวิศวกรรมเครื่องกล
วิศวกรเครื่องกล _____

เขียนแบบ นายวัชร อธิภาณุโชตินันท์

อนุมัติแบบ
(นายอินทนนท์ จันนิลลา ภพก.38187)
ผู้อำนวยการส่วนพัฒนากายภาพ

บันทึก

โครงการ
ปรับปรุงห้องน้ําและระบบท่อน้ําอาคาร
อํานวยการนวัตกรรม(ลานจอดรถยนต์)

สถานที่
มหาวิทยาลัยศรีนครินทรวิโรฒ
สํานักงานอธิการบดี

แบบแสดง
A-33
รูปตํานาน 7,8
ปรับปรุงห้องน้ําหญิง(ฝัังอาคารวิจัยและการศึกษาต่อเนื่อง)

แบบเลขที่	มาตราส่วน
A-37	1 : 50
วันที่	จำนวนแผ่น
	แก้ไขครั้งที่

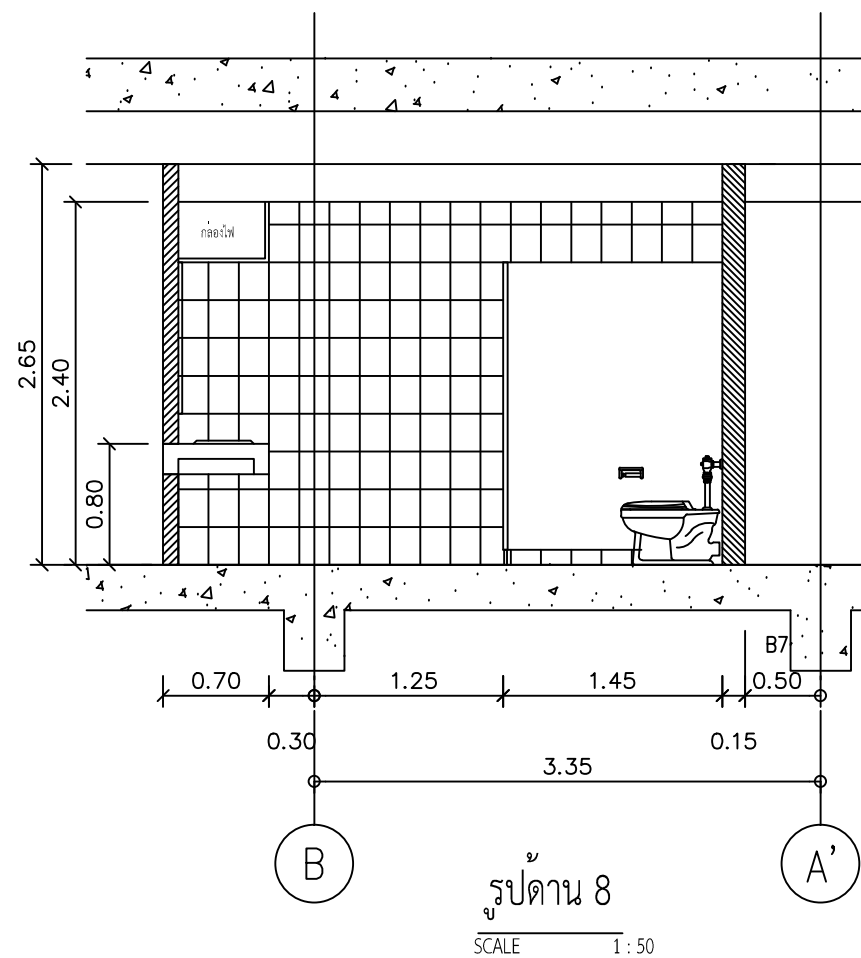
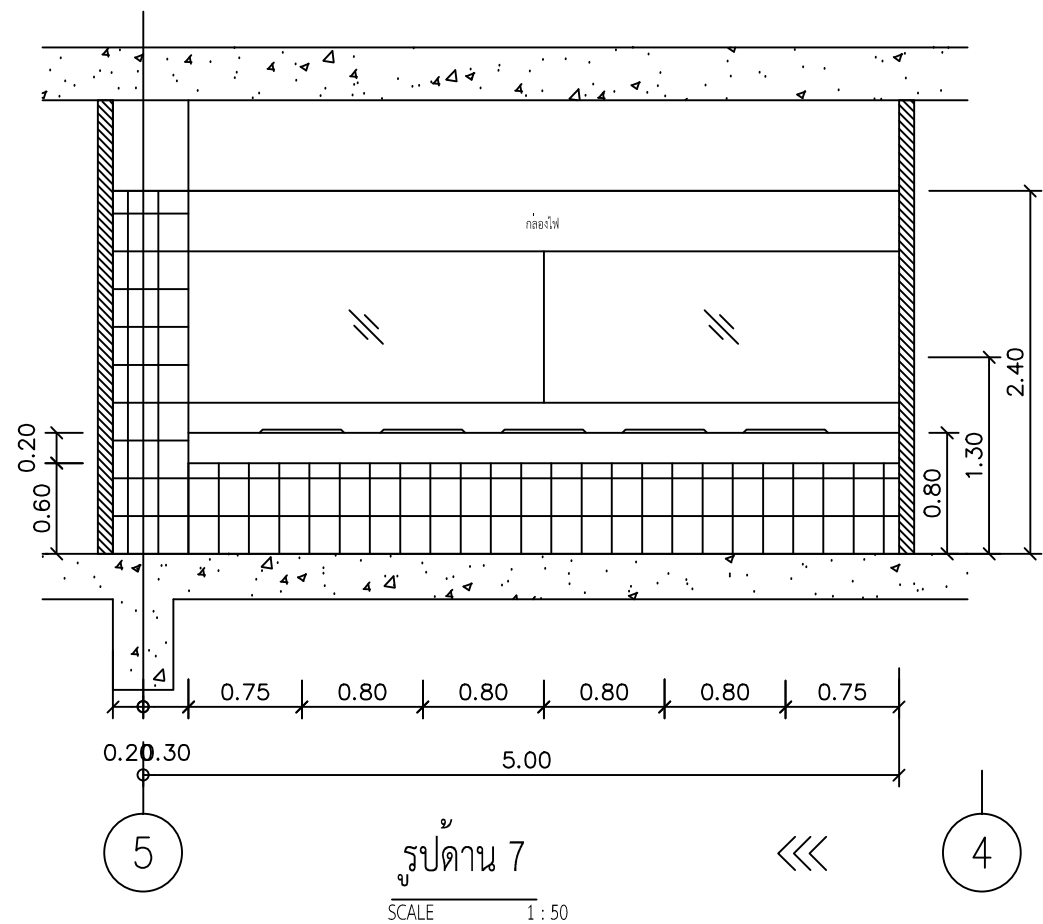

**กระเบื้องพื้นทีดัดตั้งใหม่ ขนาด 60x60cm. และกระเบื้องผนังทีดัดตั้งใหม่ ขนาด 20x25cm.
ของ Cotto หรือยี่ห้อ Duragres , Sosuco หรือเทียบเท่า ให้ผู้รับจ้างทำรายละเอียดเสนอกรรมการ
*รายการทีดัดตั้ง-กลับคืน ดูรายการประกอบแบบ

**ให้ผู้รับจ้างตรวจสอบตำแหน่ง ระยะท่อน้ําตี/น้ําเสีย และทำ Shop drawing
น้ําเสนอต่อกรรมการควบคุมงานก่อนดำเนินงาน
**ใ้แบบยี่ดู่ระดับพื้นห้องน้ําเดิมเป็น +0.00
**ผู้รับจ้างต้องศึกษา Product Specification Document หรือคู่มือการติดตั้ง
ครุภัณฑ์ ทุกชนิด ก่อนลงมือติดตั้ง และทำตามมาตรฐาน หรือคำแนะนำของผู้
ผลัดอย่างเคร่งครัด
*และระยะ/ ขนาดต่างๆของห้องน้ํา ให้ยึดจากสภาพหน้างานเป็นหลัก

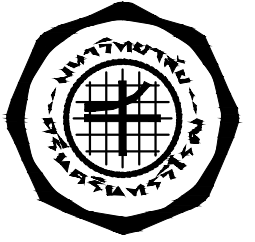

ส่วนพัฒนาภาพ สำนักงานอธิการบดี
มหาวิทยาลัยศรีนครินทรวิโรฒ ประสานมิตร
114 ซอยสุขุมวิท 23 เขตวัฒนา กรุงเทพมหานคร 10110
โทรศัพท์ : 02-649-5000 โทรสาร : 02-258-4007
www.swu.ac.th

ครั้งที่	รายการแก้ไข

งานสถาปัตยกรรม
สถาปนิก

งานวิศวกรรมโยธา
วิศวกรโยธา

งานวิศวกรรมไฟฟ้า
วิศวกรไฟฟ้า นายผดุง สุขเกษม พทก.709

งานวิศวกรรมเครื่องกล
วิศวกรเครื่องกล

เขียนแบบ นายวัชร อัสภาวโรจน์นันท์

อนุมัติแบบ
(นายอินทนนท์ จันทิลลา ภพก.38187)
ผู้อำนวยการส่วนพัฒนาภาพ

บันทึก

โครงการ
ปรับปรุงห้องน้ำและระบบท่อน้ำอาคาร
อำนวยการนวัตกรรมการ (ลานจอดรถยนต์)

สถานที่
มหาวิทยาลัยศรีนครินทรวิโรฒ
สำนักงานอธิการบดี

แบบแสดง
แปลนระบบสุขาภิบาลชั้นใต้ดิน 1

แบบเลขที่	มาตราส่วน
SN-01	N/S

วันที่	จำนวนแผ่น	แก้ไขครั้งที่

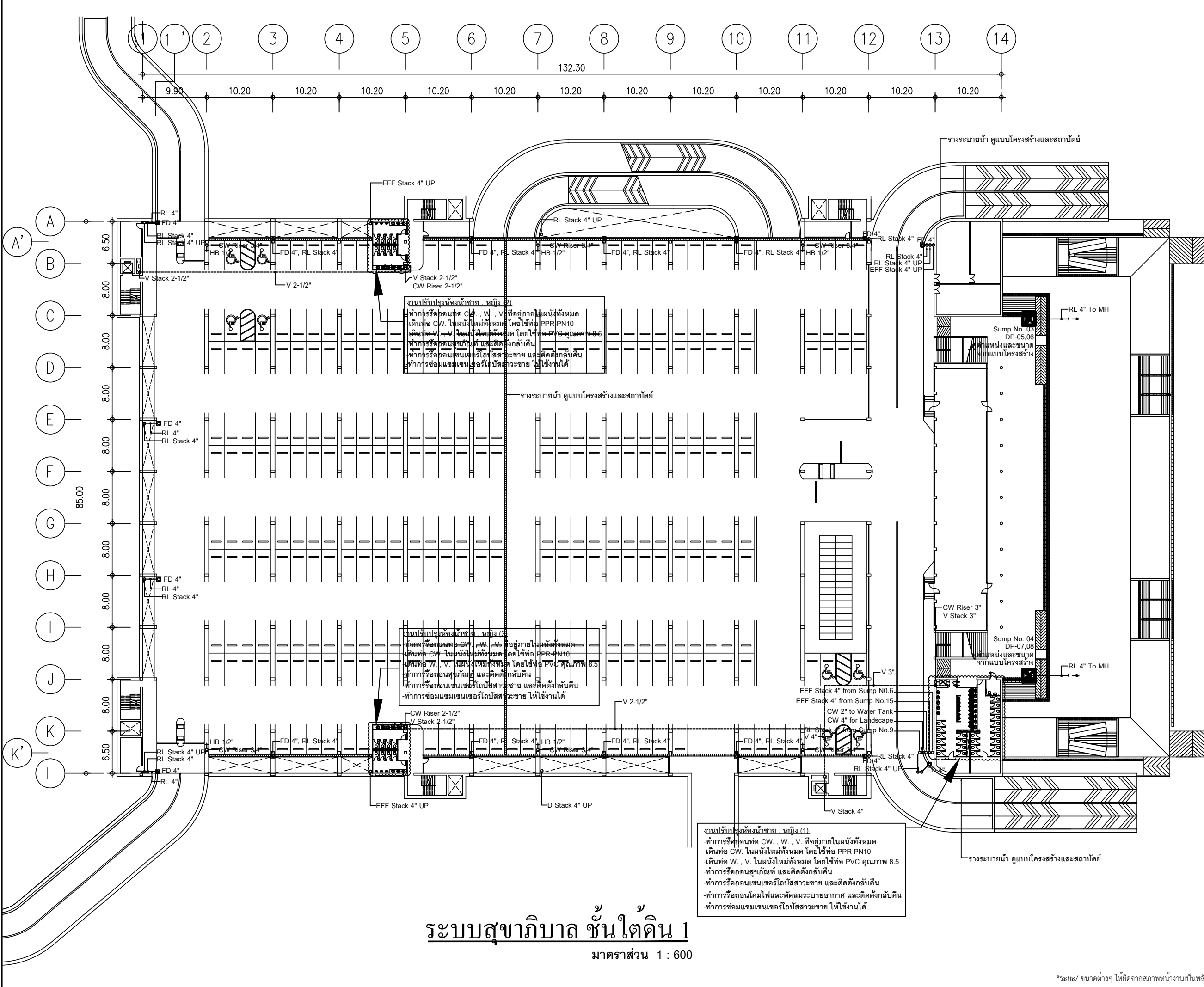

งานปรับปรุงห้องน้ำชาย หญิง (2)
-ทำการรื้อถอนท่อ CW, W, V ที่อยู่ภายในผนังทั้งหมด
-เดินท่อ CW ในผนังใหม่ทั้งหมด โดยใช้ท่อ PPR-PN10
-เดินท่อ W, V ในผนังใหม่ทั้งหมด โดยใช้ท่อ PVC คุณภาพ 8.5
-ทำการรื้อถอนสุขภัณฑ์ และติดตั้งกลับคืน
-ทำการรื้อถอนเซนเซอร์โอบัสสวาระชาย และติดตั้งกลับคืน
-ทำการซ่อมแซมเซนเซอร์โอบัสสวาระชาย ให้ใช้งานได้

งานปรับปรุงห้องน้ำชาย หญิง (3)
-ทำการรื้อถอนท่อ CW, W, V ที่อยู่ภายในผนังทั้งหมด
-เดินท่อ CW ในผนังใหม่ทั้งหมด โดยใช้ท่อ PPR-PN10
-เดินท่อ W, V ในผนังใหม่ทั้งหมด โดยใช้ท่อ PVC คุณภาพ 8.5
-ทำการรื้อถอนสุขภัณฑ์ และติดตั้งกลับคืน
-ทำการรื้อถอนเซนเซอร์โอบัสสวาระชาย และติดตั้งกลับคืน
-ทำการซ่อมแซมเซนเซอร์โอบัสสวาระชาย ให้ใช้งานได้

งานปรับปรุงห้องน้ำชาย หญิง (1)
-ทำการรื้อถอนท่อ CW, W, V ที่อยู่ภายในผนังทั้งหมด
-เดินท่อ CW ในผนังใหม่ทั้งหมด โดยใช้ท่อ PPR-PN10
-เดินท่อ W, V ในผนังใหม่ทั้งหมด โดยใช้ท่อ PVC คุณภาพ 8.5
-ทำการรื้อถอนสุขภัณฑ์ และติดตั้งกลับคืน
-ทำการรื้อถอนเซนเซอร์โอบัสสวาระชาย และติดตั้งกลับคืน
-ทำการรื้อถอนโคมไฟและพัดลมระบายอากาศ และติดตั้งกลับคืน
-ทำการซ่อมแซมเซนเซอร์โอบัสสวาระชาย ให้ใช้งานได้

ระบบสุขาภิบาล ชั้นใต้ดิน 1
มาตราส่วน 1 : 600

*ระยะ/ขนาดต่างๆ ให้ยึดจากภาพหน้างานเป็นหลัก

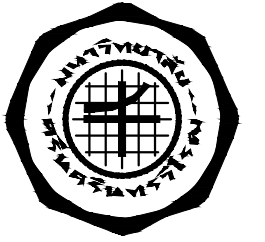

ส่วนพัฒนากายภาพ สำนักงานอธิการบดี
มหาวิทยาลัยศรีนครินทรวิโรฒ ประสานมิตร
114 ซอยสุขุมวิท 23 เขตวัฒนา กรุงเทพมหานคร 10110
โทรศัพท์ : 02-649-5000 โทรสาร : 02-258-4007
www.swu.ac.th

ครั้งที่	รายการแก้ไข
ออกแบบ	
เขียนแบบ	
วันที่	
งานสถาปัตยกรรม สถาปนิก	
งานวิศวกรรมโยธา วิศวกรโยธา	
งานวิศวกรรมไฟฟ้า วิศวกรไฟฟ้า นายผดุง สุขเกษม พทก.709	
งานวิศวกรรมเครื่องกล วิศวกรเครื่องกล	
เขียนแบบ นายวัชร อธิภาวโรจน์นันท	
อนุมัติแบบ (นายอินทนนท์ จันนิลา พทก.38187) ผู้อำนวยการส่วนพัฒนากายภาพ	
บันทึก	
โครงการ ปรับปรุงห้องน้ำและระบบท่อน้ำอากาศ อาคารนวัตกรรมการเรียนการสอน (ลานจอดรถยนต์)	
สถานที่ มหาวิทยาลัยศรีนครินทรวิโรฒ สำนักงานอธิการบดี	
แบบแสดง	
แปลนระบบสุขาภิบาลชั้นใต้ดิน 2 (B2)	
แบบเลขที่ SN-02	มาตราส่วน N / S
วันที่	จำนวนแผ่น
	แก้ไขครั้งที่

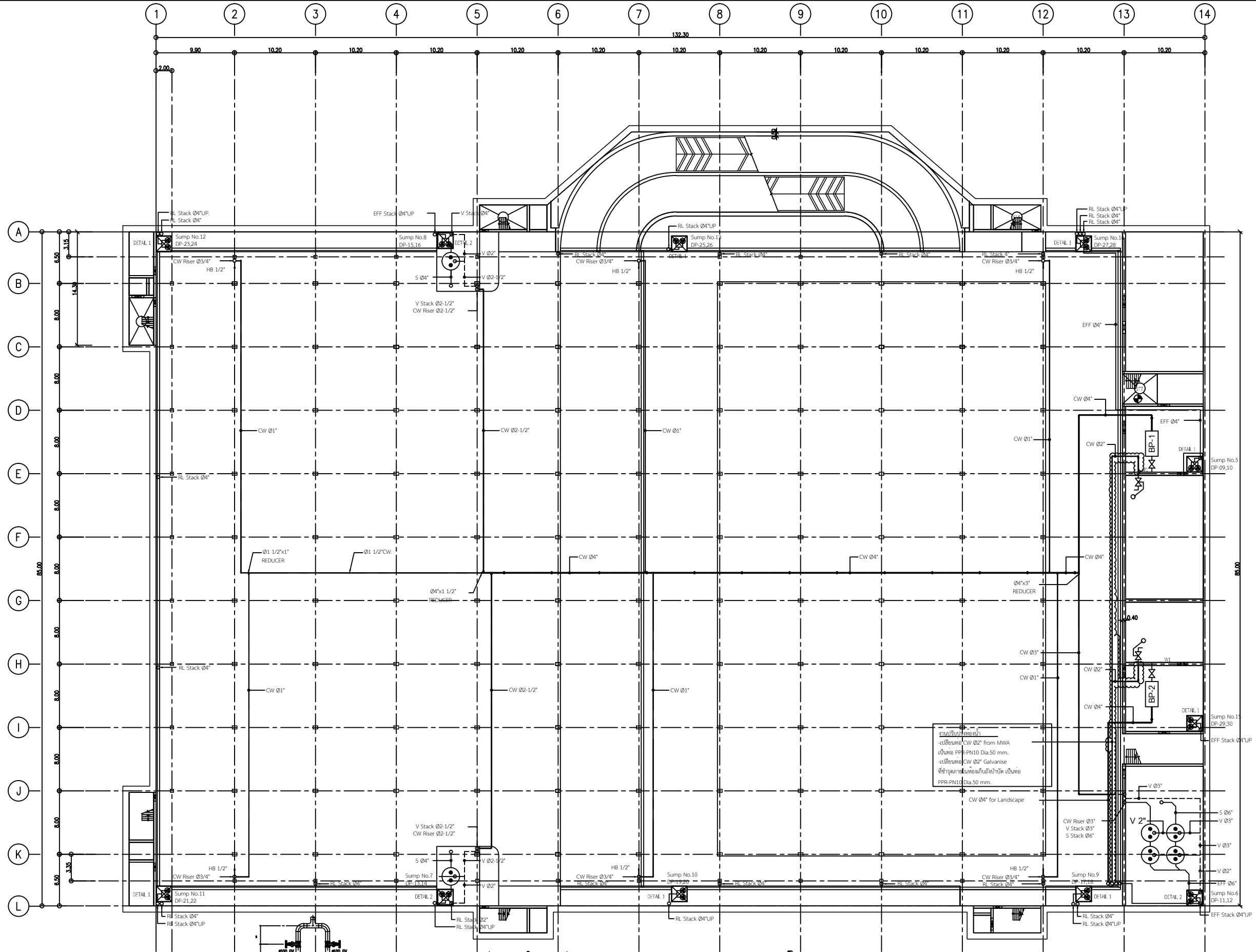

ระบบรับน้ำฝน
- เปลี่ยนท่อ CW Ø2" from MWA เป็นท่อ PPR-PN10 Dia.50 mm.
- เปลี่ยนท่อ CW Ø2" Galvanise ที่ชำรุดตามห้องกับถังน้ำดี เป็นท่อ PPR-PN10 Dia.50 mm.

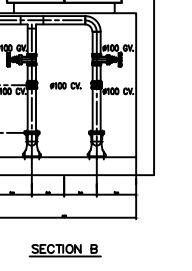
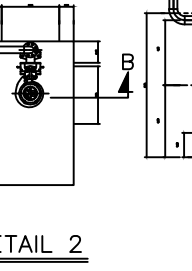
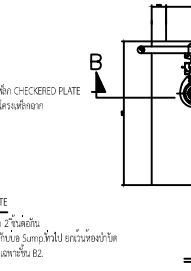
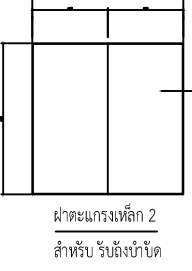
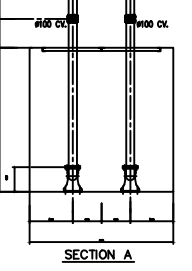
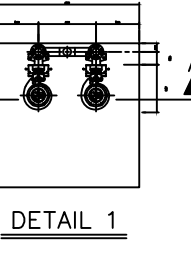
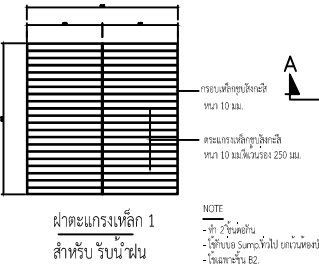

แปลนระบบสุขาภิบาลชั้นใต้ดิน 2 (B2)
Scale 1:500

- หมายเหตุ
- ① ฝาปิดแบบที่ 1
 - ② ฝาปิดแบบที่ 2

*ระยะ/ขนาดต่างๆ ให้ยึดจากสภาพหน้างานเป็นหลัก

NOTE
- ฝักบัว 2 รุ่น
- ฝักบัวรุ่น Sump No. 7 มี ขนาดท่อ 1/2 นิ้ว
- ฝักบัวรุ่น B2

NOTE
- ฝักบัว 2 รุ่น
- ฝักบัวรุ่น Sump No. 7 มี ขนาดท่อ 1/2 นิ้ว
- ฝักบัวรุ่น B2